

UNIVERSIDAD SAN FRANCISCO DE QUITO USFQ

Colegio de Comunicación y Artes Contemporáneas

Colección MAD WOMAN

Vanesa Daniela Castro Ochoa

Artes Visuales Concentración en Diseño de Modas

Trabajo de fin de carrera presentado como requisito para la obtención del título
de
Licenciado/a en Artes Visuales.

Quito, 30 de diciembre de 2021

UNIVERSIDAD SAN FRANCISCO DE QUITO USFQ

Colegio de Comunicación y Artes Contemporáneas

**HOJA DE CALIFICACIÓN
DE TRABAJO DE FIN DE CARRERA**

Colección Mad Woman

Vanesa Daniela Castro Ochoa

María Soledad Romero, BFA.

Quito, 30 de diciembre de 2021

© DERECHOS DE AUTOR

Por medio del presente documento certifico que he leído todas las Políticas y Manuales de la Universidad San Francisco de Quito USFQ, incluyendo la Política de Propiedad Intelectual USFQ, y estoy de acuerdo con su contenido, por lo que los derechos de propiedad intelectual del presente trabajo quedan sujetos a lo dispuesto en esas Políticas.

Asimismo, autorizo a la USFQ para que realice la digitalización y publicación de este trabajo en el repositorio virtual, de conformidad a lo dispuesto en la Ley Orgánica de Educación Superior del Ecuador.

Nombres y apellidos: Vanesa Daniela Castro Ochoa

Código: 00202572

Cédula de identidad: 1003606579

Lugar y fecha: Quito, 30 de diciembre de 2021

ACLARACIÓN PARA PUBLICACIÓN

Nota: El presente trabajo, en su totalidad o cualquiera de sus partes, no debe ser considerado como una publicación, incluso a pesar de estar disponible sin restricciones a través de un repositorio institucional. Esta declaración se alinea con las prácticas y recomendaciones presentadas por el Committee on Publication Ethics COPE descritas por Barbour et al. (2017) Discussion document on best practice for issues around theses publishing, disponible en <http://bit.ly/COPETHeses>.

UNPUBLISHED DOCUMENT

Note: The following capstone project is available through Universidad San Francisco de Quito USFQ institutional repository. Nonetheless, this project – in whole or in part – should not be considered a publication. This statement follows the recommendations presented by the Committee on Publication Ethics COPE described by Barbour et al. (2017) Discussion document on best practice for issues around theses publishing available on <http://bit.ly/COPETHeses>.

RESUMEN

El movimiento feminista desde su origen en el siglo XIX, ha buscado la eliminación de la desigualdad de derechos, a través de caminos que llevan a la liberación de la mujer (Scott, 2009). Esto se debe a que, a lo largo de la historia el género femenino se ha visto oprimido y reducido a un nivel menos privilegiado que el género masculino. Las mujeres actuales, en lo que se puede considerar la cuarta ola del feminismo, continúan con la filosofía de igualdad de sus predecesoras. No obstante, han logrado desarrollar grandes avances, abriendo nuevos caminos dirigidos a la libertad, deconstrucción, y búsqueda de la identidad propia.

Es así que el feminismo se expande, y se adapta a distintas realidades y experiencias dentro del colectivo femenino. La colección MAD WOMAN, se inspira en todos esos conceptos y toma al vestido como símbolo de empoderamiento, protesta, y expresión. La misma está comprendida por diez atuendos u outfits, que representan a la furia femenina. Es por ello, que el fuego, el elemento principal de inspiración se representa como una alegoría de la rabia ante la opresión.

Con bases en estudios culturales y discursos feministas, MAD WOMAN pretende narrar y mostrar a través de distintos atuendos la idea de una mujer con gran deseo de mostrarse libre e independiente. Sin embargo, es constantemente reprimida por el miedo y el control que ejerce la sociedad sobre ella. En general, la colección está pensada para cumplir un fin estético, funcional y de protesta. Este último punto debido a que el mensaje implícito de la colección, apela a promover una discusión acerca de las discriminaciones que experimenta el colectivo femenino.

Palabras clave: Igualdad, Protesta, Empoderamiento, Sensualidad, Opresión.

ABSTRACT

MAD WOMAN, the collection takes the social theme of feminism as its main inspiration. At a time when we seek the deconstruction of sexism, art becomes a means of expression, a protest against gender inequality. Therefore, taking that argument, the project creates the concept of female fury as a response to discrimination. Consequently, the final outfits include that fire as the principal element in colors, textures, movements, etc. The collection seeks to evoke the image of a woman on fire as a result of the gender oppression. The feelings of anger, fear and desire for freedom are reflected in each clothe of the ten outfits that make up the collection. In general, this project tries to involve fashion with power and politics as allies to channel social changes.

Key words: Feminism, Inequality, Female Fury, Fire, Freedom.

TABLA DE CONTENIDO

Introducción	8
Desarrollo de la colección.....	9
Conclusiones.....	12
Referencias bibliográficas.....	13
Anexo A: Moodboard De Inspiración.....	14
Anexo B: Moodboard Mercado (Cliente aspiracional).	14
.....	14
Anexo C: Ilustraciones	15
Anexo D: Paleta de colores.	16
Anexo E: FICHAS TÉCNICAS.....	18
.....	21
.....	23
Anexo f: Prendas al 5to.	27
ANEXO g: PRENDAS FINALES	28

INTRODUCCIÓN

La moda y el feminismo. A lo largo de la historia las prendas de vestir han sido un medio de expresión social y política. En la contemporaneidad, en lo que se considera la cuarta ola del feminismo, se usa a la moda como un mecanismo de empoderamiento. También se convierte en un medio de comunicación de discursos en pro de la igualdad, como el que propone el movimiento feminista. Y es que la moda se reinventa, ya no se rige únicamente por los deseos de grandes grupos, también escucha las demandas de las pequeñas minorías.

Es por ello que el cliente aspiracional de la colección MAD WOMAN, es una mujer ecuatoriana, joven de 20 a 35 años, perteneciente a las generaciones Z y millennial. Con un nivel económico medio, estudiante o profesional. Lleva un estilo de vida libre, es amante de la moda, pero de aquella que promueve un mensaje social o ambiental. Se preocupa por conocer el origen de los productos que consume. Su estilo es moderno, elegante, innovador, y sensual. Muestra su personalidad femenina y poderosa a través de las prendas que lleva, son su medio de expresión.

El objetivo principal de la colección es, exponer ciertos aspectos que se consideran relevantes en torno al feminismo. Además de generar una imagen que refleje el espíritu libre y empoderado de la mujer. Cada prenda es un espacio de expresión de la fuerza o furia femenina. No se busca cambiar el estilo que se tiene concebido como femenino, se lo reinventa, para encaminarlo a mantener la esencia de cada individuo. La relevancia en torno a MAD WOMAN, reside en que muestra atuendos un tanto disruptivos, en el sentido de evocar libertad por medio de la sensualidad. Asimismo, es de gran importancia debido a que es un medio de protesta, se va más allá de una inspiración personal, y se revela a través de la moda un fuerte mensaje social. Una problemática del colectivo femenino, y que mejor oportunidad que ahora, que nos

encontramos en el auge del movimiento feminista. Es un aporte a la lucha por la igualdad de derechos, oportunidades y libertades para la mujer. Al ser una colección expuesta en el contexto ecuatoriano no podía ser extremadamente transgresora. Es por ello que el proyecto MAD WOMAN se compone de conjuntos elegantes y algunos casuales. Los mismos que pueden ser usados mayormente en la noche. Se logró capturar la filosofía feminista en cada uno de los diseños de una manera sutil, pero imponente.

DESARROLLO DE LA COLECCIÓN

Como punto de inicio de MAD WOMAN, se tomó como inspiración un sentimiento personal y profundo que se ha venido desarrollando a lo largo del tiempo. La rabia, al pensar que vivimos en pleno siglo XXI, en medio de todo el desarrollo tecnológico, y aun así las sociedades siguen arraigadas a comportamientos machistas. Donde los hombres gozan de privilegios, los mismos que llegan a ser restringidos para las mujeres. Convirtiéndose así en una discriminación no solo cultural sino estructural. De igual manera, fueron productos visuales tales como: documentales “Las tres muertes de Marisela Escobedo”; canciones “Mad Woman” de Taylor Swift; obras plásticas “Judith decapitando a Holofernes” de Artemisia Gentileschi, los que influyeron directa o indirectamente en la decisión de generar una respuesta ante tal discriminación.

Es así, que el proyecto creativo está cargado de significados que aluden a la furia femenina que lucha contra la opresión. Como diseñadora busco formar parte de dicha protesta, no solo por ser una demanda de las nuevas generaciones, sino porque es un discurso de cambio que debe ser escuchado por todos. Precisamente el texto, *Moda y feminismo: la vestimenta como símbolo de protesta*, menciona que la moda puede considerarse como una herramienta que promueve una ideología (Tidele, 2020, p. 32).

A lo largo de la historia la moda ha sido un resultado de la situación económica, social, y política de la humanidad. Por ejemplo, tras la revolución francesa, hubo un enorme cambio en el estilo que debía tener la mujer, se adaptó la vestimenta y se trató de masculinizarla. Jessica Tidele comenta que ese acontecimiento se debió a que la figura de poder era la del hombre, muy por el contrario, el verse femenina era considerado una humillación (2020, p. 29). Tomando estas referencias históricas, la colección MAD WOMAN busca reinventar la idea del poder de las mujeres, se busca comunicar el mensaje de que la sensualidad y los aspectos femeninos son completamente compatibles con la fuerza y el vigor.

Una de las primeras inspiraciones fue el discurso TED Talk y posterior transcripción al libro de la escritora nigeriana Chimamanda Ngozi Adichie, “Todos deberíamos ser feministas” (TED, 2012). La cual explica cómo la mujer que se rebela ante lo impuesto por las sociedades mayormente machistas es vista como una “loca”, “exagerada” y que incluso en la modernidad el comportamiento cultural sigue alejado de lo que se pueda considerar como verdadera igualdad. Es así que estos argumentos sirvieron como base para crear un concepto en el cual la colección engloba una furia, y un enfrentamiento hacia la opresión. Es por ello que como se mencionó en un principio, se toma como símbolo de la temática al fuego.

“Esta vez quemaré todo como nunca”; “Ahora respiro llamas cada vez que hablo” extractos de escritos de mujeres: Lucía Méndez y Taylor Swift respectivamente. Fueron palabras que hicieron eco dentro de la creación del concepto artístico de MAD WOMAN. Se lo interpretó como una alegoría a la furia interna que quema a las mujeres ante la impotencia de los abusos que sufre su género. Los diseños buscan mostrar la ansiada libertad que se ve reprimida y como resultado hace que estas ardan en llamas. Es por ello que el proceso de creación partió de tomar varias fotografías de una fogata, con el fin de capturar las distintas formas de las llamas. Posteriormente, se plasmó en los diseños, al fuego deslizándose por las transparencias que

muestran la sensualidad de los cuerpos femeninos. Pero a su vez estos continúan siendo controlados por otras prendas opresoras como el corsé.

La paleta de colores también se originó a partir de las fotografías, creando así unas tonalidades cálidas a juego con el sentimiento de la ira. A esto se le suma el representativo color del feminismo, el violeta, cuyo matiz simboliza la sangre de aquellas mujeres que lucharon en primera instancia por su derecho al voto y a la igualdad. “Es la conciencia de la dignidad y la libertad” (Tidele, 2019, p.32).

En cuanto al proceso de elaboración de las prendas, se creó una guía previa a la confección, es decir, las fichas técnicas. Las cuales incluyen detalles tales como: medidas, textiles, insumos, y técnicas de costura. Seguido de esto se procedió a una prueba de cada atuendo, a través de la confección con medidas al 5to¹. Finalmente al realizar las prendas definitivas se usó a la organza como textil principal, ya que su transparencia representa la idea de la libertad del espíritu femenino. En conjunto este material logra que las siluetas adopten el volumen y movimiento del elemento del fuego. Los otros textiles complementarios fueron tejidos planos, como el casimir, el chifón veneciano, y el podesua. A esto se suman ciertos detalles decorativos en prendas como cinturones, escarolas sencillas, escarolas plisadas, y botones dorados.

Cada prenda de la colección está compuesta por siluetas bastante pegadas en la parte superior. Todo esto con el objetivo de evocar a la silueta femenina “perfecta” que se ha impuesto a las mujeres a través de la historia, y que muchas veces se logra por medio de mecanismos tortuosos. En el caso de MAD WOMAN, las estructuras usadas pueden adaptarse al cuerpo de manera amigable. Esto se consigue con el uso de bases de corsé en determinados vestidos y con pinzas o breteles en otros diseños. En contraposición a esta alegoría de la opresión, en los

¹ Es decir, se divide las medidas reales (talla M) para cinco y da como resultado medidas mucho más pequeñas para las pruebas de confección y moldería.

mismos atuendos se incluyen prendas inferiores más holgadas. Las mismas que a su vez están compuestas de transparencias que muestran la sensualidad de los cuerpos. Como técnicas estéticas, se incluye al drapeado que aporta una textura extra a cada diseño. Además del plisado dentro de las escarolas o volantes que simulan las formas sinuosas de las llamas del fuego ardiente.

CONCLUSIONES

La colección MAD WOMAN, es un conjunto de prendas que más allá de cumplir su papel fundamental de cubrir al cuerpo o darle estilo, expone un pensamiento colectivo. Convirtiéndose así el vestido en un medio de expresión, reinventando la moda y convirtiéndola en una forma de empoderamiento para las mujeres. Si la vestimenta ha sido un registro histórico de las sociedades, es momento de crear un nuevo discurso en el cual se exponga la inconformidad del feminismo ante aquellas problemáticas que rodean a su género. En este caso el resultado final se convirtió en una narrativa creativa de la angustia, el miedo, el anhelo, sentimientos que han reprimido el espíritu libre la mujer. Un día fueron quemadas como brujas, pero hoy utilizan ese mismo fuego para arder en llamas y quemarlo todo.

Sin duda, el proceso de creación fue exhaustivo ya que, al exponer una temática tan relevante y pública, cada detalle expuesto debía ser cuidadosamente revisado. La colección tuvo varios cambios a lo largo del periodo de desarrollo, pero al final cada diseño logra capturar de manera sutil, el fuerte mensaje del feminismo actual. Desde un punto de vista personal, el hacer realidad un ideal como este, significa un gran logro, en el cual pude presentar mis convicciones a través de la moda. Creando así prendas para mujeres que comparten la misma filosofía de vida, el ser libres, independientes, sensuales, y llenas de un fuego interno que busca expandirse.

Como mensaje final, anhelo que esta representación logre captar la atención del público aspiracional en pro de generar diálogo y crear un cambio social.

REFERENCIAS BIBLIOGRÁFICAS

Adichie, C. N. (2019). Todos deberíamos ser feministas/Querida Ijeawele. Cómo educar en el feminismo: Todos deberíamos ser feministas/Querida Ijeawele. Cómo educar en el feminismo. Literatura Random House.

Gamba, S. (2008). Feminismo: historia y corrientes. Diccionario de estudios de Género y Feminismos, 3, 1-8.

TED. (2012, Diciembre). Todos deberíamos ser feministas [Archivo de vídeo]. Recuperado de:https://www.ted.com/talks/chimamanda_ngozi_adichie_we_should_all_be_feminists?language=es

Tidele, J. (2020). Moda y feminismo: la vestimenta como símbolo de protesta. Cuadernos del Centro de Estudios en Diseño y Comunicación. Ensayos, (100), 27-40.

Scott, J. W. (2009). La historia del feminismo. Anuario de hojas de Warmi, (14).

ANEXO A: MOODBOARD DE INSPIRACIÓN.







ANEXO B: MOODBOARD MERCADO (CLIENTE ASPIRACIONAL).



ANEXO C: ILUSTRACIONES











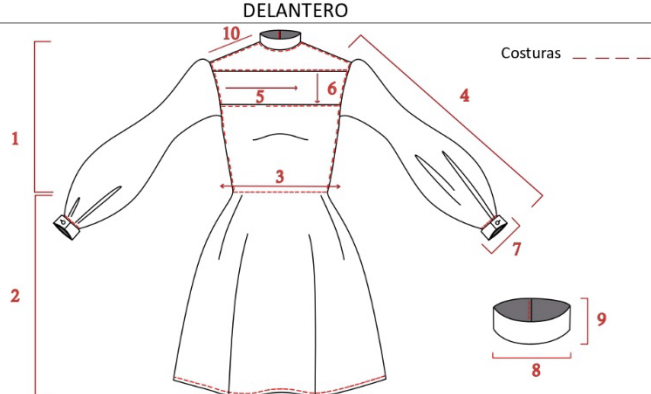

ANEXO D: PALETA DE COLORES.

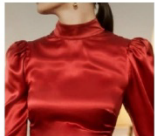



GRUPO.	MUESTRA (CÓDIGOS DE COLOR).
PRIMARIOS.	 <p> RGB 138, 8, 1 HSV 3, 99, 54 CMYK 0, 94, 99, 46 LAB 28, 49, 41 </p>
	 <p> RGB 0, 0, 0 HSV 0, 0, 0 CMYK 0, 0, 0, 100 LAB 0, 0, 0 </p>
SECUNDARIOS.	 <p> RGB 250, 99, 15 HSV 21, 94, 98 CMYK 0, 60, 94, 2 LAB 61, 55, 68 </p>
	 <p> RGB 224, 12, 0 HSV 3, 100, 88 CMYK 0, 95, 100, 12 LAB 47, 72, 61 </p>

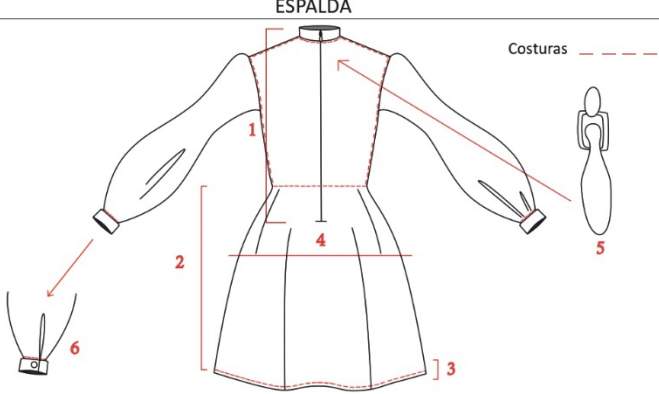



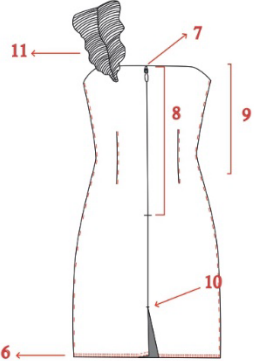
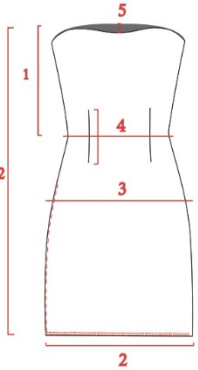

	 <p>RGB 191, 145, 59 HSV 39, 69, 75 CMYK 0, 24, 69, 25 LAB 63, 9, 51</p>
COMPLEMENTARIOS.	 <p>RGB 85, 5, 97 HSV 292, 95, 38 CMYK 12, 95, 0, 62 LAB 20, 45, -33</p>



ANEXO E: FICHAS TÉCNICAS.

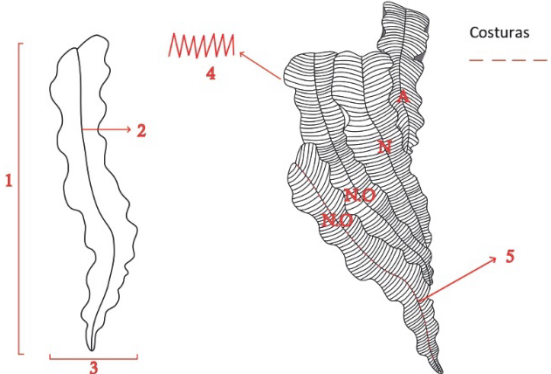

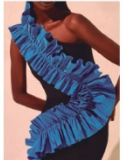

VANI-U		
Marca: VANIU	Diseñador: Vanesa Castro	Descripción: Vestido Corto
Temporada: S/S 2022	Fecha: Octubre 2021	Textil principal: Podesua italiano
Código: Vestido 001	Estilo: Vestido	Talla & [Rango de tallas]: S ; [S, M, L, XL]
Muestras de tela:	DELANTERO	
 Podesua italiano: 100% poliéster. Ubicación: Parte superior [1]; inferior [2] y cuello del vestido.  Organza: 100% poliéster. Ubicación: Parte superior transparente [5 y 6].  Organza: 100% poliéster. Ubicación: Mangas y puño.		
DESCRIPCIÓN		
<ol style="list-style-type: none"> Talle Delantero: 43cm + 2cm de costura. Largo de Falda(180°): 50 cm + 2cm de dobladillo. Contorno Cintura: 67 cm. Largo de Manga bombacha: 64 cm + 4 cm. Largo de parte transparente: 13 cm + 1cm de costura. Ancho de parte transparente: 43 cm + 1 cm de costura. Puño contorno: 16 cm. Largo: 4 cm + 1.5 costura. Muestra botón de metal dorado: Cuello tortuga contorno: Cuello medida largo: Hombro: <p>NOTA: Se agrega forro a la parte superior e inferior del vestido excepto la parte transparente y las mangas.</p>		 Muestra manga bombacha  Muestra cuello tortuga

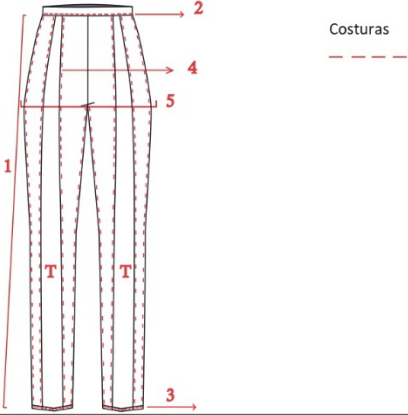

VANI-U		
Marca: VANIU	Diseñador: Vanesa Castro	Descripción: Vestido Corto
Temporada: S/S 2022	Fecha: Octubre 2021	Textil principal: Podesua italiano
Código: Vestido Coraje 001	Estilo: Vestido	Talla & [Rango de tallas]: S ; [S, M, L, XL]
Muestras de insumos:	ESPALDA	
 Cierre invisible: Largo: Color: Negro Composición: Poliéster  Hilo color negro Composición: 100% poliéster  Botón metálico Color dorado Ubicación: puño de mangas.		
DESCRIPCIÓN		
<ol style="list-style-type: none"> Talle ESP: 42 cm + 2 cm de costura. Largo de Falda (90°): 50 cm. Dobladillo inferior de la falda: 1 cm (se cose en recta). Contorno cadera: 94 cm. Detalle de cierre invisible ubicado en la mitad de ESP. (Se deja 3 cm en las dos piezas para costuras del cierre). Detalle abertura de puño. <p>NOTA: Todas las piezas se pasan previamente por overlock. El vestido consta de dos partes: El corpiño y la falda que se unen. Las mangas se realizan en tela chifon color naranja.</p>		 Muestra color parte transparente DEL.  Muestra color vestido y mangas.

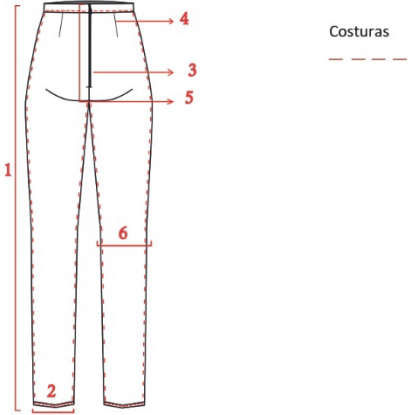

VANI-U		
Marca: VANIU	Diseñador: Vanesa Castro	Descripción: Vestido Corto
Temporada: S/S 2022	Fecha: Octubre 2021	Textil principal: Terciopelo
Código: Vestido fuego 002	Estilo: Vestido	Talla & [Rango de tallas]: S ; [S, M, L, XL]
Muestras de insumos:	ESPALDA	DELANTERO
 Podesua Color: Rojo oscuro. Ubicación: Vestido DEL Y ESP.  Cierre invisible. Color: Rojo oscuro. Ubicación: Mitad de ESP. Largo:  Forro Tela: Crepé Color: Rojo oscuro. Ubicación: Vestido DEL Y ESP.		
DESCRIPCIÓN		 Muestra acabado dobladillo con recubridora [6].  Muestra color vestido. PANTONE 187 C
<ol style="list-style-type: none"> Talle Delantero: 40cm. Largo de vestido: 95cm. Contorno Cadera: 94 cm. Contorno Cintura: 64 cm. Profundidad escote semicorazón: 5 cm. Dobladillo [6]: Ancho: 2cm cm. Acabado en recubridora. Cierre invisible en mitad ESP. Largo cierre invisible: 50 cm (en las dos piezas de espalda se deja 3cm para costura cierre). Talle ESP: 43 cm. Abertura trasera en el bajo del vestido: 15 cm. Detalle vuelo que va desde DEL hasta ESP (Solo uno cruza a ESP) (Cosido a ESP). <p>NOTA: Se agrega forro en todo el vestido (menos en parte decoración de vuelos).</p>		

VANI-U		
Marca: VANIU	Diseñador: Vanesa Castro	Descripción: Vestido Corto
Temporada: S/S 2022	Fecha: Octubre 2021	Textil principal: Organza.
Código: Vestido en llamas 002	Estilo: Vestido (DETALLE)	Talla & [Rango de tallas]: S ; [S, M, L, XL]
Muestras de Telas:	DETALLES	
 Organza: 100% poliéster. Color Naranja oscuro. N.O  Organza: 100% poliéster. Color amarillo. A  Organza: 100% poliéster. Color naranja. N		
DESCRIPCIÓN		 Muestra acabado zig zag volantes.  Muestra diseño volantes
<ol style="list-style-type: none"> Largo de vuelo: 270 cm. Mitad de vuelo. Ancho vuelo: En forma triangular, parte superior: 15 cm c/u; parte inferior 4 cm c/u. Costura alrededor del vuelo en zigzag. Costura en mitad del vuelo (en recta). 		 Muestra colores de vuelos.



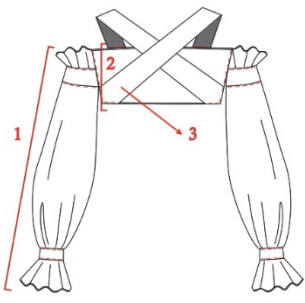
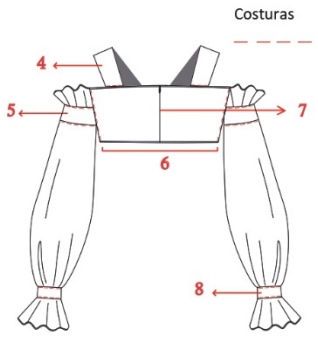
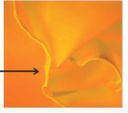

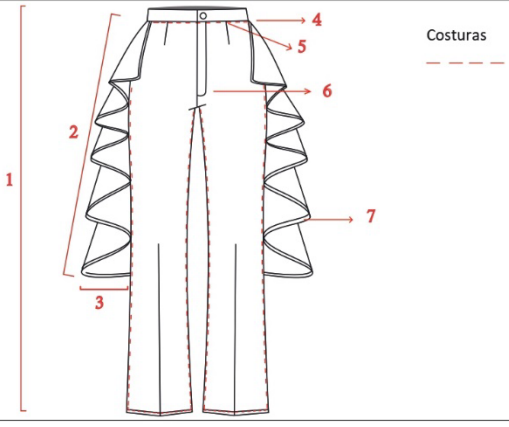

VANI-U		
Marca: VANIU	Diseñador: Vanesa Castro	Descripción: Pantalón recto.
Temporada: S/S 2022	Fecha: Noviembre 2021	Textil principal: Casimir.
Código: Pantalón liberación 003	Estilo: Pantalón ESP.	Talla & [Rango de tallas]: S ; [S, M, L, XL]
Muestras de Telas e insumos:		
 <p>Casimir Ubicación: DEL y ESP. Color: Negro</p>		DELANTERO
 <p>Chifón: 100 % poliéster. Ubicación: Mitad de pierna (parte transparente). Color: Negro.</p>		 <p style="text-align: right;">Costuras - - - -</p>
DESCRIPCIÓN		
<p>1. Largo total de pantalón: 102 + 4 cm.</p> <p>2. Contorno cintura: Ancho pretina: 3 cm.</p> <p>3. Ancho dobladillo: 2 cm.</p> <p>4. Costuras parte transparente.</p> <p>5. Alto cadera: 20 cm. Contorno cadera: 94 cm.</p>		
<p>NOTA: No se agregan pinzas en la parte delantera del pantalón. Las piezas transparentes van en chifón. La parte transparente está marcada con [T]. En la parte de cintura las piezas transparentes son más delgadas.</p>		

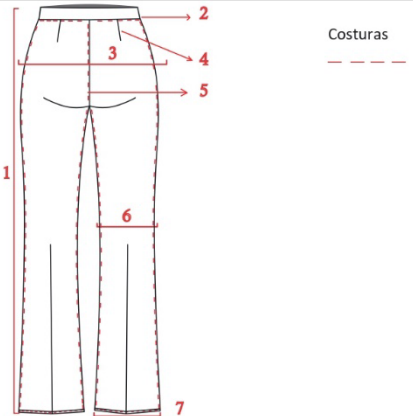



VANI-U		
Marca: VANIU	Diseñador: Vanesa Castro	Descripción: Pantalón recto.
Temporada: S/S 2022	Fecha: Noviembre 2021	Textil principal: Casimir.
Código: Pantalón liberación 003	Estilo: Pantalón ESP.	Talla & [Rango de tallas]: S ; [S, M, L, XL]
Muestras de Telas e insumos:		
 <p>Casimir Ubicación: DEL y ESP Pantalón. Color: Negro</p>		ESPALDA
 <p>Cierre invisible Ubicación: Mitad Espalda pantalón [3]. Color: Negro</p>		 <p style="text-align: right;">Costuras - - - -</p>
 <p>Hilo Color: Negro</p>		
DESCRIPCIÓN		
<p>1. Largo total: 102 + 4 cm.</p> <p>2. Ancho de basta recta: 18 cm.</p> <p>3. Largo de cierre: 15 cm.</p> <p>4. Pinzas (solo en ESP de pantalón), medida: 3 cm.</p> <p>5. Tiro trasero: 40 cm. Tiro delantero: 33 cm.</p> <p>6. Alto rodilla: 62 cm.</p>		

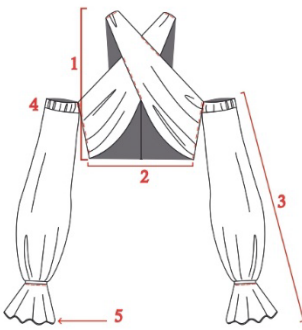
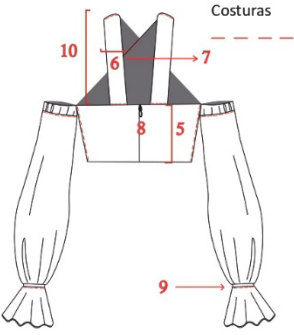

VANI-U		
Marca: VANIU	Diseñador: Vanesa Castro	Descripción: Top con mangas bombachas.
Temporada: S/S 2022	Fecha: Noviembre 2021	Textil principal:
Código: Top claridad 0013.	Estilo: Top.	Talla & [Rango de tallas]: S ; [S, M, L, XL]
Muestras de telas e insumos:	DELANTERO	ESPALDA
 Chifón: 100 % poliéster. Ubicación: Top [2] y mangas. Color: Negro.  Lycra Ubicación: Tirantes cruzados en el pecho, Tiras de brazo [5] y [8] en muñeca. Color: Morado.  Cierre invisible Ubicación: Color:		
DESCRIPCIÓN		
<ol style="list-style-type: none"> 1. Largo de manga: 50 cm + Costuras. 2. Largo total del top: 18 cm. 3. Tirantes cruzados DEL: 7 cm de ancho c/u. Largo: 43 cm + 1 cm de costuras. 4. Tirantes ESP: 14 cm. Ancho: 7 cm. 5. Tiras en mangas: Ancho: 7 cm. Contorno de brazo: 25 cm. 6. Ancho de top: Contorno de busto: 90 cm. 7. Cierre negro invisible color negro. Largo: 18 cm. 8. Tiras en muñecas: Contorno de puño: 16 cm. <p>NOTA: Los tirantes cruzados tapan el pezón.</p>		<p>Ejemplo terminado en Zig Zag de los dobladillos de las mangas.</p> 



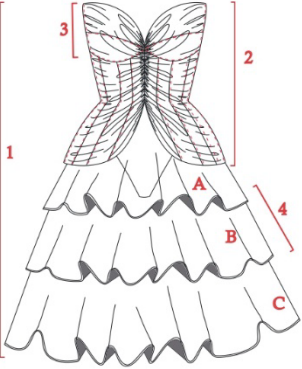
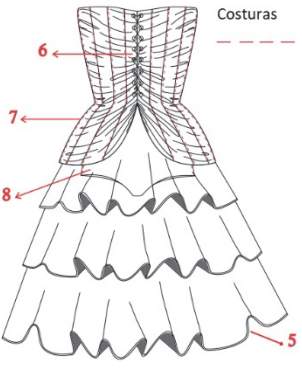
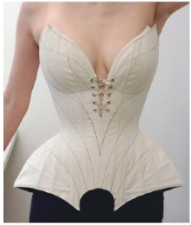

VANI-U		
Marca: VANIU	Diseñador: Vanesa Castro	Descripción: Pantalón con basta ancha y volantes.
Temporada: S/S 2022	Fecha: Noviembre 2021	Textil principal: Crepé
Código: Pantalón en llamas 004	Estilo: Pantalón DEL.	Talla & [Rango de tallas]: S ; [S, M, L, XL]
Muestras de Telas e insumos:	DELANTERO	
 Botón pantalón. Material: Metal. Color: Dorado  Cierre pantalón. Color: Amarillo.  Tela pantalón. Material: Crepé Color: Amarillo.		
DESCRIPCIÓN		
<ol style="list-style-type: none"> 1. Largo total de pantalón: 102 + 4 cm. 2. Largo total vuelo: 70 cm. 3. Ancho vuelo: 10 cm + cm de costura y dobladillo. 4. Ancho pretina: 5 cm. Largo: contorno de cintura 66 cm + 4 cm de cruce. (Ver muestra de botón). 5. Pinzas 3cm. 6. Cierre largo: 15 cm. 7. Dobladillo de vuelos de pantalón 0.5 mm. 		



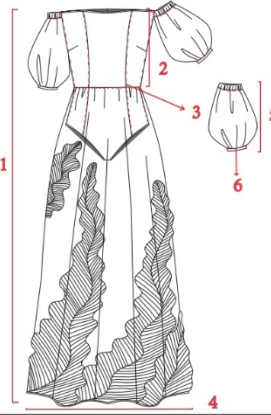
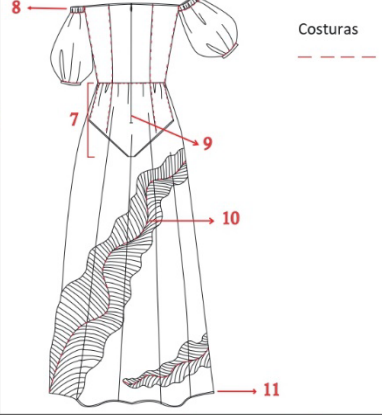
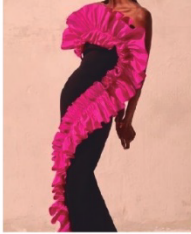



VANI-U		
Marca: VANIU	Diseñador: Vanesa Castro	Descripción: Pantalón con basta ancha y volantes.
Temporada: S/S 2022	Fecha: Noviembre 2021	Textil principal:
Código: Pantalón en llamas 004	Estilo: Pantalón ESP.	Talla & [Rango de tallas]: S ; [S, M, L, XL]
Muestras :	ESPALDA	
 Ejemplo de volantes y pantalón.		
DESCRIPCIÓN		
<ol style="list-style-type: none"> 1. Largo total: 102 + 4 cm. 2. Contorno cintura: 66 cm. 3. Alto de cadera: 20 cm. Contorno cadera: 94 cm. 4. Pinzas medida: 3 cm. Tiro delantero: 33cm. 5. Tiro trasero: 40 cm. 6. Alto de rodilla: 62 cm. 7. Ancho basta: 25 cm. Dobladillo: 1 cm. 		

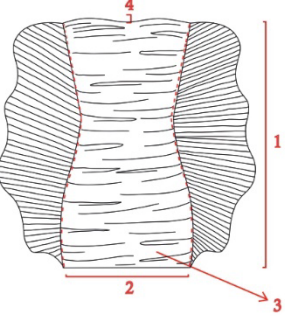
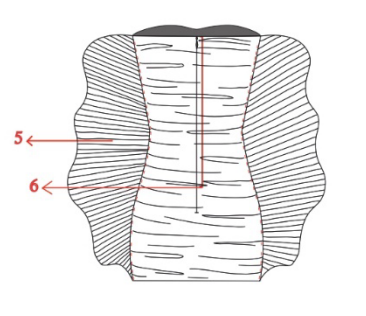
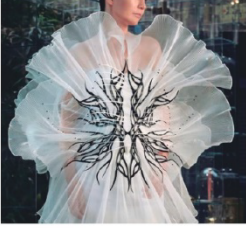



VANI-U		
Marca: VANIU	Diseñador: Vanesa Castro	Descripción: Top
Temporada: S/S 2022	Fecha: Octubre 2021	Textil principal: Seda pesada.
Código: Top cruzado Vanlentía 005	Estilo: Top	Talla & [Rango de tallas]: S ; [S, M, L, XL]
Muestras de Telas e insumos:	DELANTERO	ESPALDA
 Seda Pesada Color: Rojo oscuro.  Organza: 100% poliéster. Color: Rojo oscuro.  Cierre invisible. Largo: Color rojo oscuro. Ubicación: Espalda [8]  Elástico. Ancho: 2cm y 1 cm. Color: Blanco. Ubicación: Parte superior de mangas [4] y puño [9].		
DESCRIPCIÓN		Muestra diseño top espalda.
<ol style="list-style-type: none"> Talle Delantero: 40 cm + 2cm de costura. Contorno cintura: 64 cm. Largo de manga: 62 cm + 4 cm. Ancho parte con elástico: 3 cm. Largo parte trasera: 20 cm. Ancho tirante ESP: 6 cm. Costuras de cruzado delantero. Cierre invisible. Largo: 20 cm. Contorno puño: 16 cm. Tira con elastico en puño, ancho: 1 cm. Largo tirante ESP: <p>NOTA: Se agrega forro a la parte DEL y ESP del top excepto la parte transparente y las mangas.</p>		 Muestra [5] acabado mangas. 

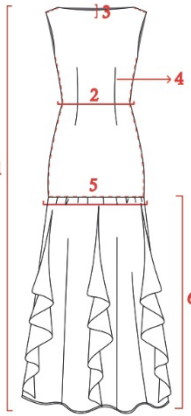
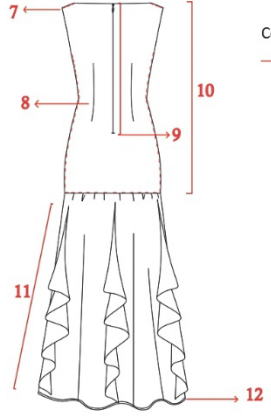
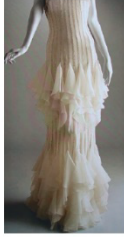

VANI-U		
Marca: VANIU	Diseñador: Vanesa Castro	Descripción: Vestido.
Temporada: S/S 2022	Fecha: Noviembre 2021	Textil principal: Organza.
Código: Vestido Vivacidad 006	Estilo: Vestido DEL y ESP	Talla & [Rango de tallas]: S ; [S, M, L, XL]
Muestras de Telas e insumos:	DELANTERO	ESPALDA
 Organza Color Naranja oscuro. A  Organza Color Naranja. B  Organza Color Amarillo. C  1 Base de corsé tela stretch. Color: Rojo oscuro.  2 Chifon drapeado de corsé. Color: Rojo oscuro.		
DESCRIPCIÓN		Ejemplo de corsé
<ol style="list-style-type: none"> Largo total: 128cm. Largo de Falda total: 85 c. Largo Total Talle DEL Corsé: 50 cm. Largo Total Talle ESP Corsé: 47 cm. Estructura de corse con Copa Superior: 8cm. Copa Inferior: 5cm. Largo Parte A: 25 cm. Parte B: 50 cm. Parte C: 85 cm. Doblado inferior de falda: 1cm. Estructura con argollas de metal y cintas para apretar el Corsé. Drapeado de corsé. Body unido a la estructura de corsé. <p>NOTA: La estructura del corsé tiene tres barillas internas, y forro. Todo va embolsado para que no se noten las costuras. El drapeado se hace en chifon.</p>		

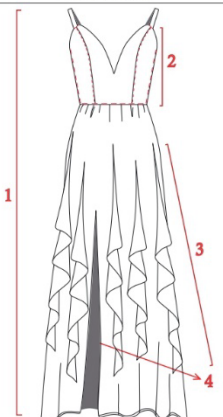
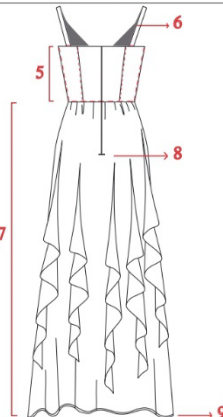

VANI-U		
Marca: VANIU	Diseñador: Vanesa Castro	Descripción: Vestido Largo
Temporada: S/S 2022	Fecha: Noviembre 2021	Textil principal: Organza
Código: Vestido llamas en mí 007	Estilo: Vestido Largo DEL y ESP	Talla & [Rango de tallas]: S ; [S, M, L, XL]
Muestras de Telas e insumos:		
 <p>Lycra Ubicación: DEL y ESP del body. Color: Naranja.</p>	 <p>Organza Ubicación: Mangas [5] y falda larga. Color: Naranja quemado.</p>	 <p>Organza Ubicación: Volantes sobre la falda del vestido. Color: Ladrillo.</p>
<p>DELANTERO</p> 		<p>ESPALDA</p>  <p>Costuras - - - -</p>
<p>DESCRIPCIÓN</p> <ol style="list-style-type: none"> 1. Largo total vestido: 153. Largo de Falda: 110 cm. 2. Body: Talle DEL: 43 cm. Talle ESP: 40 cm. 3. Bretel de hombro. 4. Ancho falda de 90° 5. Largo de manga bombacha: 23 cm. 6. Puño de manga de 2cm. Contorno de brazo: 25 cm. 7. Tiro DEL: 31 cm. Tiro ESP: 41 cm (Parte inferior del body). 8. Se sujeta al brazo con elastico de 1cm. 9. Cierre invisible en mitad de ESP. Largo: 50 cm. 10. Costura en mitad de volantes sobrepuestos en la falda. 11. Doblado inferior: 1cm. 		<p>Ejemplo, de volantes. Van sobrepuestos a la falda.</p> 

VANI-U		
Marca: VANIU	Diseñador: Vanesa Castro	Descripción: Vestido Corto
Temporada: S/S 2022	Fecha: Noviembre 2021	Textil principal: Chifón y Organza.
Código: Vestido alas de fuego 008	Estilo: Vestido Corto DEL y ESP	Talla & [Rango de tallas]: S ; [S, M, L, XL]
Muestras de Telas e insumos:		ESPALDA
 <p>Tela base stretch. Ubicación: DEL y ESP vestido corto. Color: Mostaza.</p>	 <p>Chifón Ubicación: DEL y ESP sobre el vestido en forma de drapeado. Color: Mostaza.</p>	 <p>Organza Ubicación: Costados del vestido. Color: Naranja Oscuro.</p>
 <p>Cierre invisible. Ubicación: Mitad del vestido ESP. Color: Mostaza.</p>		 <p>Costuras - - - -</p>
<p>DESCRIPCIÓN</p> <ol style="list-style-type: none"> 1. Largo total vestido corto: 90 cm. 2. Ancho de vestido: Contorno Cadera: 92 cm. Contorno cintura: 68 cm. 3. Drapeado en organza. 4. Medida de escote semi recto: 3 cm. 5. Volantes laterales: Ubicados a lo largo del vestido. (Las piezas son de organza y están plisadas). 6. Cierre invisible mitad de ESP: 50 cm. <p>NOTA: El vestido tiene una estructura interna de corsé.</p>		<p>Ejemplo de volantes laterales plisados.</p> 

VANI-U		
Marca: VANIU	Diseñador: Vanesa Castro	Descripción: Vestido Largo.
Temporada: S/S 2022	Fecha: Noviembre 2021	Textil principal: Podesua y Organza
Código: Vestido arder 009	Estilo: Vestido Largo	Talla & [Rango de tallas]: S ; [S, M, L, XL]
Muestras de Telas e insumos:		
 <p>Podesua Ubicación: DEL y ESP parte [10] de vestido. Color: Negro</p>  <p>Cierre invisible Ubicación: Mitad Espalda vestido [9]. Color: Negro</p>  <p>Organza Color: Amarillo Ubicación:</p>  <p>Organza Color: Negro Ubicación:</p>	<p>DELANTERO</p> 	<p>ESPALDA</p>  <p>Costuras - - - -</p>
DESCRIPCIÓN		
<p>1. Largo total: 153 cm. Talle DEL: 43 cm. Talle ESP: 40 cm. 2. Medida cintura: 68 cm. 3. Medida escote: 3 cm. 4. Pinzas parte superior DEL vestido: 12 cm. 5. Medida Contorno Cadera: 92 cm. 6. Largo parte inferior: 80 cm 7. Medida de hombro 7 cm. 8. Pinzas parte superior ESP: 12 cm. 9. Cierre invisible en mitad de espalda largo: 50 cm. 1 10. Largo total parte superior vestido: 73 cm. 11. Largo volantes: 60 cm.</p>		 

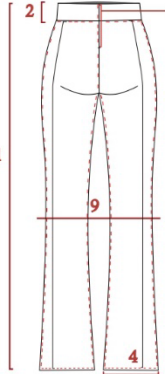
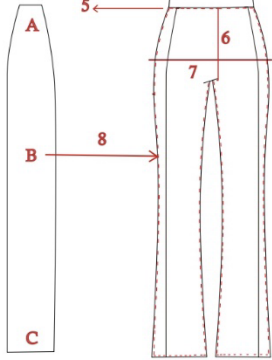
VANI-U		
Marca: VANIU	Diseñador: Vanesa Castro	Descripción: Vestido Largo.
Temporada: S/S 2022	Fecha: Noviembre 2021	Textil principal: Organza
Código: Vestido Femme Fatale 0010	Estilo: Vestido.	Talla & [Rango de tallas]: S ; [S, M, L, XL]
Muestras de Telas e insumos:		
 <p>Organza Color: Morado.</p>  <p>Cierre invisible Ubicación: Mitad Espalda [8] de ESP vestido. Color: Morado-</p>  <p>Organza Colores: Naranja Oscuro, Naranja y Amarillo.</p>	<p>DELANTERO</p> 	<p>ESPALDA</p>  <p>Costuras - - - -</p>
DESCRIPCIÓN		
<p>1. Largo total vestido: 143 cm. 2. Talle DEL: 30 cm. 3. Largo de volantes: 70 cm. 4. Abertura en el costado derecho de la falda de vestido. 5. Talle ESP: 20 cm. 6. Tirantes ancho 1 cm. 7. Largo de Falda: 110 cm. 8. Cierre invisible en mitad de vestido largo: 50 cm. 9. Doblado inferior en falda: 1 cm.</p>		<p>Ejemplo de volantes en vestido</p> 

VANI-U		
Marca: VANIU	Diseñador: Vanesa Castro	Descripción: Pantalón largo basta ancha.
Temporada: S/S 2022	Fecha: Octubre 2021	Textil principal: Casimir
Código: Pantalón libre 0011	Estilo: Pantalón	Talla & [Rango de tallas]: S ; [S, M, L, XL]
Muestras de Telas e Insumos:	ESPALDA	DELANTERO
 <p>Organza: 100% poliéster. Color Naranja claro.</p>  <p>Casimir Polirayón: 80% Poliéster 20% Rayón. Color: Negro.</p>  <p>Cierre invisible. Color: Negro. Largo: 15 cm. Ubicación: [3] ESP.</p>		 <p>Costuras - - - - -</p>
DESCRIPCIÓN		
<p>1. Largo total: 112+ 4 cm de dobladillo. 2. Ancho pretina: 5 cm y 1cm de costura en todo el contorno. 3. Largo de cierre 15cm, ubicado desde pretina en la mitad de ESP. 4. Ancho de basta: 18 cm. Dobladillo de basta 1cm. 5. Contorno cintura: 68 cm. 6. Tiro DEL: 31 cm Tiro ESP: 41 cm. 7. Contorno de cadera: 92 cm. 8. Parte transparente en laterales. A: Medida en cintura 8 cm. B: Medida en cadera: 10 cm. C: Medida Inferior: 10 cm. 9. Alto de rodilla 62 cm.</p> <p>NOTA: Todas las piezas se pasan por overlock.</p>		

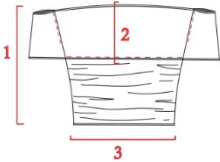
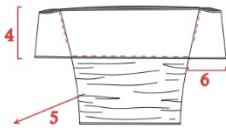
VANI-U		
Marca: VANIU	Diseñador: Vanesa Castro	Descripción: Top.
Temporada: S/S 2022	Fecha: Noviembre 2021	Textil principal: Lycra y Chifón.
Código: Top feminidad 0012	Estilo: Top.	Talla & [Rango de tallas]: S ; [S, M, L, XL]
Muestras de tela e insumos:	DELANTERO	ESPALDA
 <p>Lycra Ubicación: Parte superior y mangas. Color: Morado.</p>  <p>Chifón Ubicación: Parte inferior (drapeado). Color: Morado.</p>		 <p>Costuras - - - - -</p>
DESCRIPCIÓN		
<p>1. Largo total top: 35 cm + 1 cm de dobladillo inferior. 2. Largo total [2]: 14 cm + 1 cm de costuras. Ancho; contorno de busto: 90 cm. 3. Contorno de cintura: 68 cm. 4. Mangas; Largo: 14 cm. 5. Parte drapeada; Largo: 21 cm. 6. Mangas Ancho; Contorno de brazo: 25 cm.</p> <p>NOTA: El dobladillo de 1 cm se aplica a la parte inferior del drapeado y a la parte en Lycra de busto y mangas.</p>		

ANEXO F: PRUEBAS PRENDAS AL 5TO.



ANEXO G: PRENDAS FINALES







