

**UNIVERSIDAD SAN FRANCISCO DE QUITO USFQ**

**Colegio de Arquitectura y Diseño Interior**

**Centro de Arte Terapia para Adolescentes Vulnerables**  
Proyecto de Investigación

**María Alejandra Larrea Jaramillo**

**Diseño Interior**

Trabajo de titulación presentado como requisito  
para la obtención del título de  
Licenciada en Diseño Interior

Quito, 19 de diciembre de 2016

UNIVERSIDAD SAN FRANCISCO DE QUITO USFQ  
COLEGIO DE ARQUITECTURA Y DISEÑO INTERIOR

**HOJA DE CALIFICACIÓN  
DE TRABAJO DE TITULACIÓN**

**Centro de Arte Terapia para Adolescentes Vulnerables**

**María Alejandra Larrea Jaramillo**

Calificación:

Nombre del profesor, Título académico

Andrea Pinto, M.F.A.

Firma del profesor

---

Quito, 19 de diciembre de 2016

## **Derechos de Autor**

Por medio del presente documento certifico que he leído todas las Políticas y Manuales de la Universidad San Francisco de Quito USFQ, incluyendo la Política de Propiedad Intelectual USFQ, y estoy de acuerdo con su contenido, por lo que los derechos de propiedad intelectual del presente trabajo quedan sujetos a lo dispuesto en esas Políticas.

Asimismo, autorizo a la USFQ para que realice la digitalización y publicación de este trabajo en el repositorio virtual, de conformidad a lo dispuesto en el Art. 144 de la Ley Orgánica de Educación Superior.

Firma del estudiante: \_\_\_\_\_

Nombres y apellidos: María Alejandra Larrea Jaramillo

Código: 00108262

Cédula de Identidad: 1719478990

Lugar y fecha: Quito, 19 de diciembre de 2016

## RESUMEN

El Centro de Arte Terapia para Adolescentes Vulnerables estará diseñado para fortalecer las habilidades, capacidades y las destrezas de los mismos, que les permita formar su propia identidad, resolver sus conflictos y construir su proyecto de vida. Logrando que no se involucren en ningún tipo de problema social como son las drogas, delincuencia, violaciones, entre otros; con la ayuda de actividades tales como: talleres de pintura, para desarrollar la creatividad; danza, para desarrollar diferentes formas de comunicación; teatro, para el reconocimiento de problemas y afrontarlos; carpintería, para incentivar la creatividad y que esto pueda contribuir para su economía; y, con actividades físicas y deportivas para el aprovechamiento del tiempo libre y el buen desarrollo de su organismo. También se contará con un área de biblioteca y tareas dirigidas donde puedan realizar sus obligaciones académicas y una cafetería la cual les proveerá la alimentación diaria.

**Palabras clave:** Adolescentes, Vulnerables, identidad, Conflictos, Desarrollo, Arte, Actividades.

## ABSTRACT

The Therapy Center for Vulnerable Adolescents will be designed to strengthen their abilities, and skills, allowing them to build their own identity, resolve their conflicts and build their life project. Ensuring that they will not get involved in any kind of social problem such as drugs, crime, rape, among others; With the help of activities such as: painting workshops, to develop creativity; Dance, to develop different forms of communication; Theater, for the recognition of problems and to confront them; Carpentry, to encourage creativity and that this can contribute to its economy; And, with physical and sports activities for the use of free time and the good development of their bodies. There will also be a library area and directed tasks where they can perform their academic duties and a cafeteria which will provide them with daily food.

**Key words:** Adolescents, Vulnerable, identity, conflicts, develop, Art, activities.

## Tabla de Contenido

<b>Introducción .....</b>	<b>3</b>
<b>1. Antecedentes .....</b>	<b>4</b>
<b>2. Referentes .....</b>	<b>5</b>
<b>3. Precedentes.....</b>	<b>11</b>
<b>4. Desarrollo de la propuesta.....</b>	<b>13</b>
<b>4.1 Problemas .....</b>	<b>13</b>
<b>4.2 Solución.....</b>	<b>15</b>
<b>5. Propuesta.....</b>	<b>17</b>
<b>5.1 Programación .....</b>	<b>17</b>
<b>6. Arte .....</b>	<b>18</b>
<b>6.1 Importancia del Arte .....</b>	<b>18</b>
<b>6.2 Clasificación del Arte .....</b>	<b>19</b>
<b>6.3 Arte terapia... ..</b>	<b>20</b>
<b>6.4 Arte y adolescentes.....</b>	<b>21</b>
<b>7. Psicología.....</b>	<b>23</b>
<b>7.1 Psicología ambiental... ..</b>	<b>23</b>
<b>7.2 Psicología de la arquitectura.....</b>	<b>24</b>
<b>7.2 Psicología del Diseño Interior... ..</b>	<b>27</b>
<b>8. Usuario.....</b>	<b>27</b>
<b>8.1 Target.....</b>	<b>27</b>
<b>8.2 Adolescentes Vulnerables.....</b>	<b>28</b>
<b>8.2.1 Adolescencia. ....</b>	<b>29</b>
<b>8.2.2 Cambios físicos... ..</b>	<b>30</b>
<b>8.2.3 Problemas... ..</b>	<b>30</b>

8.2.4 Necesidades...	32
8.2.5 Psicología del adolescente	33
<b>9. Entorno</b>	<b>33</b>
9.1 Ubicación	33
9.2 Análisis de la ubicación	34
9.3 Clima...	35
9.4 Asoleamiento	36
<b>10. Servicios</b>	<b>36</b>
<b>11. Edificación</b>	<b>37</b>
11.1 Problema de edificación	37
11.2 Estructura...	37
11.3 Circulación	37
11.4 Accesibilidad	37
11.5 Iluminación natural y artificial	38
<b>12. Antropometría y Ergonomía</b>	<b>38</b>
12.1 Oficina...	38
12.2 Enfermería	42
12.3 Biblioteca	42
12.4 Auditorio	42
12.5 Sala exposición/Galería...	42
12.6 Talleres y aulas	45
12.7 Especificaciones Generales	45
<b>13. Desarrollo del concepto</b>	<b>49</b>
13.1 Concepto...	51
13.2 Moodboard	52

**14. Conclusiones..... 53**

**Bibliografía**



## **Introducción**

En el Ecuador, principalmente en su capital, Quito, según el análisis realizado, no existen espacios dedicados a los adolescentes, en los que se sientan atendidos y tomados en cuenta, más bien, se ve descuido y aislamiento, no se han creado lugares donde puedan distraer su mente, ocupar su tiempo en algo positivo y aprender algo nuevo, con una visión y metodología distintas a la de un colegio; por esta razón, se ha visto la necesidad de crear un centro diferente, donde los adolescentes puedan realizar varias actividades después de clases e incluso fines de semana, y así poder llenar el tiempo libre satisfaciendo sus necesidades, de manera productiva, siendo un grupo humano tan vulnerable dentro de la sociedad.

## **1. Antecedentes**

En la actualidad la población juvenil en el mundo comprende casi un 25% de su totalidad. Los adolescentes son una población vulnerable que durante mucho tiempo, fueron excluidos de la sociedad, desde su niñez hasta la mayoría de edad. A partir de los 18 años sus derechos humanos recién comenzaban a ejecutarse, mientras en el proceso de crecimiento fueron relegados como grupo social. En el año 1959 en la Asamblea General de las Naciones Unidas, tuvo lugar la primera Declaración de los Derechos del Niño y Adolescente. Desde entonces se ha dado la debida importancia a esta etapa de crecimiento del ser humano. Esto dio lugar a la creación de centros juveniles que acogen a niños y adolescentes con el fin de crear una nueva dinámica para el desarrollo, rehabilitación y diversión. Con lo que se ha logrado fomentar valores, definir personalidades, aptitudes y comportamientos. Estos centros sin duda han aportado a la reintegración de este grupo humano vulnerable a la sociedad.

## **2. Referentes**

En la Provincia de Pichincha, Cantón Quito, contamos con algunos Centros Juveniles con diferentes funciones y enfoques; sin embargo, estos centros no siempre están bien mantenidos. Aquellos que son creados por el gobierno, dejan de funcionar porque los profesores e instructores de las actividades que cada centro realiza, no son remunerados o no cuentan con materiales necesarios para desarrollar su trabajo. Se tomó como referencia a cinco centros tres nacionales y dos internacionales, los que serán detallados a continuación.

### **2.1. Al zur Ich, Quito, Ecuador**

Samuel Tituaña integrante de esta plataforma la que se la denominó así debido a que hace referencia al Sur de Quito, en donde en el 2003 deciden usar este nombre para la plataforma final, para hacer un enfoque sobre la reflexión las artes visuales y lo que son estas.

Cuando recién empezaron con esta plataforma, se reunieron todos para hacerse conocer con todas las organizaciones barriales que habían estado asentadas en el sur y estar al tanto sobre lo que hacían y a quienes se dirigían, algunas de las organizaciones son:

- Gente del Movimiento Rockero
- Chilibulo
- La Corporación Machangarilla: trabaja sobre el tema de la recuperación de la memoria y de la identidad en el sector, y también con el grupo de danza los Yumbos, para rescatar un poco las festividades de diciembre y la danza.
- Otra organización hay en la ferroviaria en donde brindan un espacio para los jóvenes que al terminar el año escolar, salen de vacaciones y no tienen que hacer o en que ocuparse, entonces acuden a estos espacios en donde pueden recibir clase

de artes escénicas, cocina, pintura. El curso dura alrededor de un mes y medio, tratando de ocupar todo el tiempo de vacaciones.

Esta plataforma de arte y comunidad funciona una vez al año realizando convocatorias para los artistas que tienen interés en su método de trabajo, luego su función es seleccionar a un grupo de gente. Los proyectos que son seleccionados van a trabajar en un barrio donde los artistas tienen la opción de escoger o de asignarles de acuerdo a las características del proyecto. Muchos de los proyectos ya tienen un barrio seleccionado, eso quiere decir que ya el artista ha tenido contacto con el presidente y los habitantes del barrio, ha ubicado la problemática; y, a partir de eso, empiezan a diseñar la iniciativa del proyecto.

EL objetivo de Al Zur Ich es buscar que los artistas realicen un trabajo artístico-colectivo, que sea original, diferente a lo acostumbrado; es decir, que el artista no realice un trabajo individual en el taller, sino que sea algo más como para reflexionar y cuestionar la centralidad del artista y del objeto estético.

Una vez aprobada la propuesta, el artista al llegar al barrio convocará al mayor número de personas con las que entablará un diálogo y una comunicación a fin de transmitir y empezar a crear la idea inicial del proyecto, a partir de eso tiene dos meses para generarlo. Luego del contacto con la comunidad y al terminar el proyecto, se hace una presentación, en la cual al zur ich hace un recorrido por los barrios para ver qué es lo que han trabajado los artistas con la comunidad.

Estas actividades nos llevan a una reflexión únicamente de las artes visuales en donde los artistas se enfocan en el proceso de la construcción de proyectos, mas no en un objeto estético. Cuando los artistas asisten a los barrios, no van necesariamente para pintar o para hacer un dibujo, sino ellos tienen que generar resultados en la comunidad de acuerdo a la realidad social que tiene el sector. Algunos trabajan desde las problemáticas que tiene el barrio, pero cabe recalcar que esto no es un Centro Cultural, sino un espacio de encuentro, de organizaciones y de amigos que vienen y discuten sobre temas políticos, sociales, y también

sobre la realidad de las organizaciones, así de este modo se maneja la plataforma.

Con los resultados de Al zur ich se quiso desarrollar la misma idea en la zona norte de la ciudad con los Centros de Desarrollo Comunitario CDC, que ahora se llaman Casa Somos, se encuentran en algunos sectores y tienen como objetivo responder a las necesidades que existen en la comunidad, ya que al no tener tiempo para salir hacia el centro, al museo o al centro cultural, la idea es que en estos CDC tengan actividades de teatro, música, danza y de capacitación, pero estos centros no funcionan en su totalidad.

Ante el vacío institucional se han generado algunos espacios para los jóvenes en donde se les incita bastante el arte, y puedan tener un espacio que sea para ellos, ya sea de organizaciones o de grupos de iglesia. La idea de estos espacios es que los jóvenes pueden juntarse, conocerse y también conocer y desarrollar actividades artísticas, por ejemplo ahora está de moda en los jóvenes bailar Hip Hop.



## 2.2. Club Amigó, Quito, Ecuador

Es un centro creado en el 2014, con la ayuda de algunas organizaciones como la ONU. Se trata de un programa preventivo, el que acoge a muchachos que dejaron de estudiar, con el objetivo de que se reinseren en los colegios, ocupen su tiempo libre, desarrollen habilidades y aprendan cosas nuevas a través de actividades deportivas, artísticas y ocupacionales, también se les enseña formación humana, compartir con el entorno, salir de la ciudad y admirar belleza de la naturaleza, para poder ayudarles a la construcción del sentido de vida.

Por el momento este centro actúan como voluntariado, con capacidad para diez jóvenes, a los que se les realiza un seguimiento, ya que al trabajar por grupos hay chicos que ya terminaron el taller de carpintería y la clase de computación y algunos ya se incorporaron de nuevo al colegio.

El funcionamiento de este club es que asistan a partir del mediodía, participen del servicio de alimentación, para que posteriormente empiezan los talleres; los martes, miércoles y jueves pueden asistir a los talleres de carpintería o el que se abra en ese periodo; y, los lunes y viernes se dan charlas de formación humana, valores y tratar de variar un poco con las clases, con la intención de que no se aburran y poder mantener su interés.

El establecimiento tiene alrededor de 1000mts<sup>2</sup>, los que poco a poco se les ha ido adaptando para las necesidades del club. Está dirigido por el padre José Antonio López y el coordinador es Raúl Terán, que con la ayuda de conocidos que les dan una mano han podido abrir los talleres de arte.



### 2.3. Centro Juvenil en Waterloo (Sydney, Australia)

Este centro juvenil está enfocado en una nueva dinámica para el desarrollo, rehabilitación, ayuda a la comunidad, en especial a la adolescencia. Su objetivo es fomentar valores, personalidad, aptitudes, comportamiento, ya que explica que todos tenemos derechos, protección y merecemos una oportunidad.

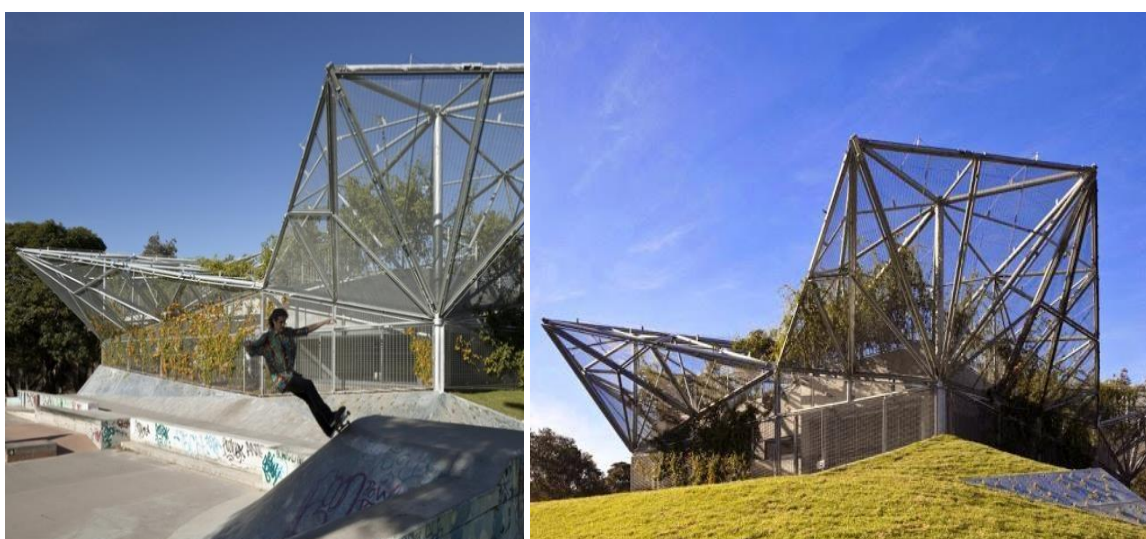



#### 2.4. Centro Comunitario Clayton ( Victoria, Australia)

Centro comunitario dinámico en el cual se realizan actividades recreaciones. Aquí reubicaron una biblioteca, teatro, auditorio, centros deportivos, maternales, familiares, arte, y guardería.

Los arquitectos Jackson Architecture diseñaron el centro con el fin de fomentar comunidad, propiedad y orgullo, contrastando el contexto adyacente.







### **3. Precedentes**

En este proyecto se busca crear una conexión entre usuario-envolvente, con el fin de formar espacios con los cuales se vean identificados creando un vínculo de apropiación del espacio en los adolescentes. Para esto se realizará un análisis a los arquitectos Mauricio Rocha, Diller + Scofidio Renfro. Por otro lado también se analizará el movimiento de la Bauhaus fundado por Walter Gropius.

#### **3.1. Mauricio Rocha**

El arquitecto mexicano Mauricio Rocha propone en su arquitectura la integración del entorno con la percepción espacial. Toma a la arquitectura como una herramienta que traduce de forma volumétrica la previa investigación realizada, transformando espacios y figuras, enfatizando la materialidad, la luz y la estructuración de un lenguaje entre el usuario y la envolvente.

Estipula que la arquitectura debería ser política, conformando una idea de equidad y sociedad más justa, para generar espacios donde la gente conviva, comprendiendo y adentrándose al grupo social enfocado. Esto permite crear espacios dignos donde el usuario se sienta identificado.

Vincula los sistemas tradicionales de construcción con sistemas modernos de alta de alta tecnología para crear espacios contemporáneos.



### 3.2. Firma de arquitectura Diller & Scofidio Renfro

Es una firma que integra la arquitectura, artes visuales y artes escénicas, con el fin de crear espacios activos y experimentales, para formar una experiencia al espectador mediante un viaje a través del espacio.

Sus proyectos son creados en diferentes escalas y a diferentes grados de permanencia y complejidad, e incluso en algunos, generado revitalización y dinamismo en las ciudades donde se sitúan. Explican que los arquitectos tienen la obligación de educar e integrar al usuario con el espacio.



### 3.3. Movimiento Bauhaus

Movimiento que se basó en la unión de diferentes arquitectos y artistas con la finalidad de crear conciencia social e intelectual. Arquitectura limpia sin ornamentos para resaltar formas geométricas, buscaba una conjugación entre lo funcional, lo artístico y lo técnico. Expresaban la belleza mediante la aplicación correcta de los materiales simples sin adornos.



## 4. Desarrollo de la propuesta

### 4.1. Problema

Los Centros que existen en el Ecuador en la actualidad no cumplen ni satisfacen las necesidades de los adolescentes, en los últimos tiempos se ha visto que el número de adolescentes infractores, embarazos no deseados, entre otros, es cada vez mayor. En esta etapa entre la niñez y la adultez, es en donde más problemas se crean, por su falta de seguridad y desapego hacia los padres. Los jóvenes ven la necesidad de acercarse a los amigos, no miden el peligro, quieren probar cosas nuevas y se sienten perdidos, convirtiéndose en un grupo humano vulnerable a cualquier problema social.

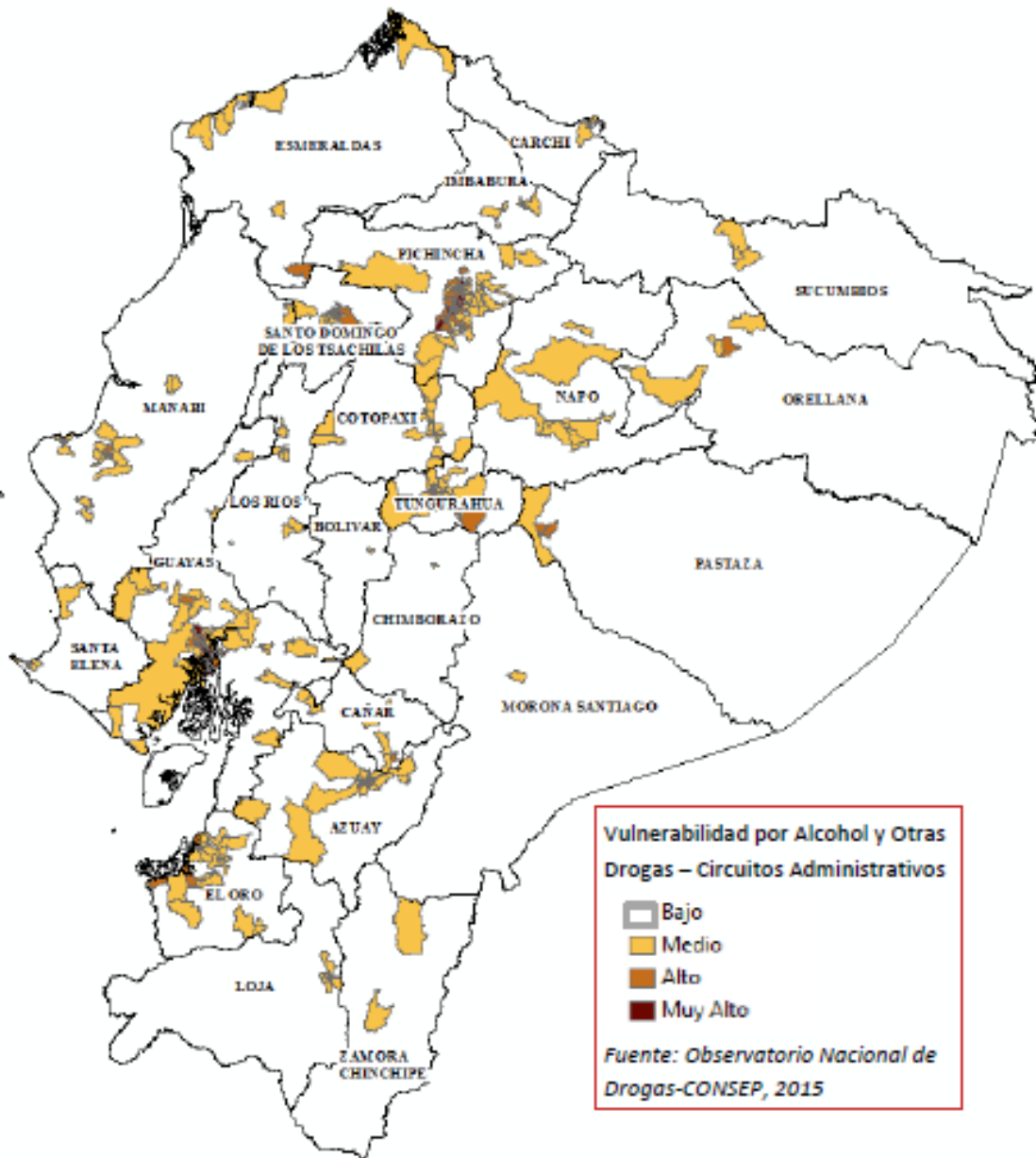

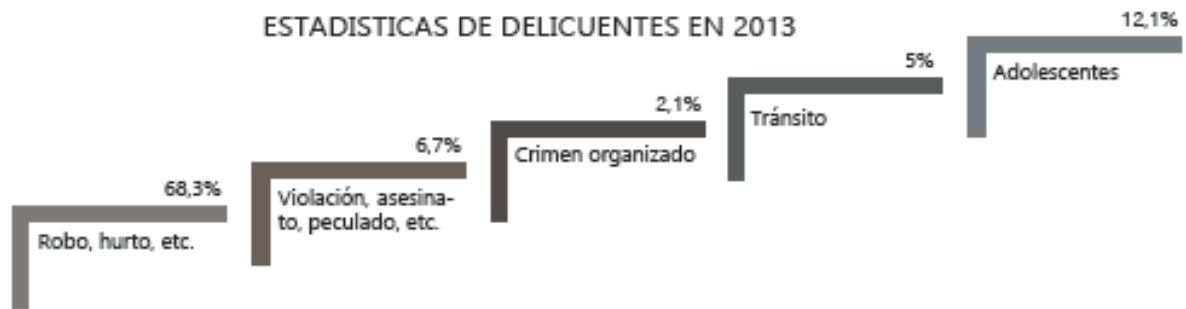

**PREVALENCIAS DE CONSUMO**

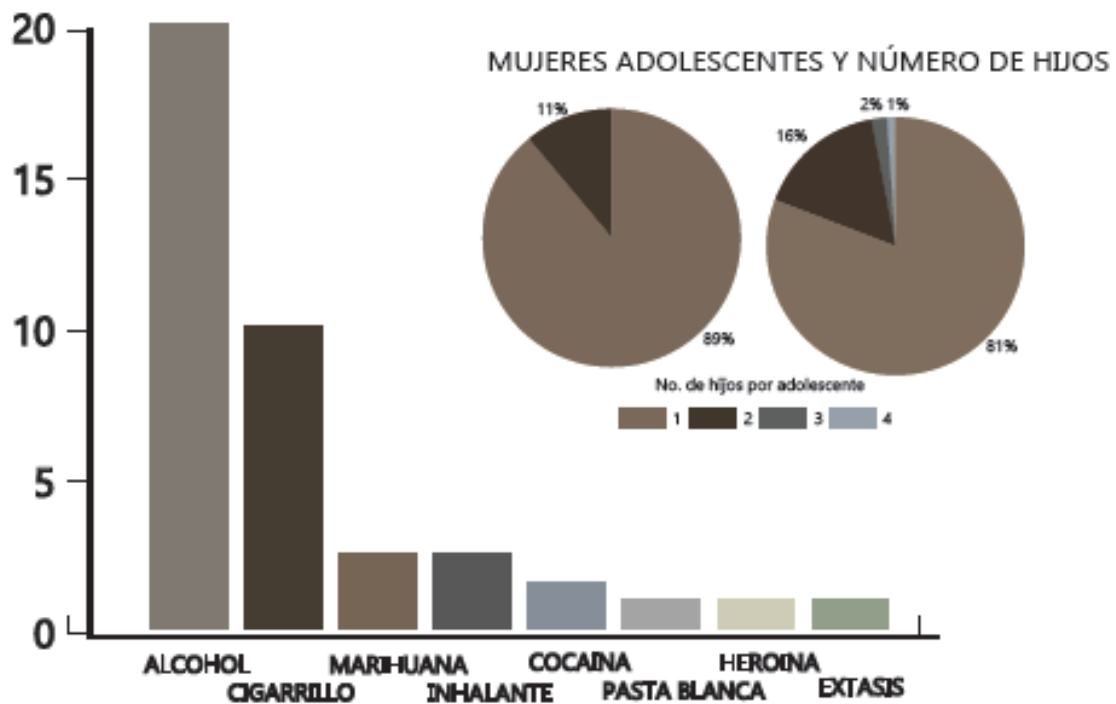

**4.2. Solución**

Es crear y sentar un precedente en cuanto a Centros de Prevención para adolescentes que carecen de oportunidades, por el medio en el que se desenvuelven, como hogares disfuncionales, falta de afecto y atención, violencia intrafamiliar, etc., que sirva de ejemplo para incentivar a la juventud a salir adelante, por medio del diseño de espacios y ambientes adecuados para la edad y las actividades a realizarse y metodología a ser aplicada.

#### **4.2.1. Alternativas preventivas**

Son espacios donde se construye todo lo que es la interrelación del joven con otros jóvenes y con el mismo medio ambiente para sentir satisfacción, es decir la alternativa preventiva es una necesidad sentida sobre lo que les gusta, y lo que quiere hacer para la utilización del tiempo libre. Dentro de las alternativas tenemos: arte, deporte, pintura, teatro y actuación, títeres y expresión corporal como danza.

Dentro de la actuación podemos encontrar lo que es el sicodrama que se basa en generar una realidad expresada en una actuación propia de los individuos, con el fin de que los jóvenes puedan decir lo que ellos sienten y por lo que están pasando, por medio de obras de teatro, ya que muchas veces cuando se les pregunta directamente ellos no saben cómo responder.

Con todo esto mencionado se logra satisfacer las necesidades de los jóvenes lo cual les permitirá expresar lo que sienten, lo que quieren, y lo que soñaría ser.

Cuando los jóvenes están en proceso de desarrollar su personalidad y son capaces de tomar decisiones por sí mismo, se les está brindando la capacidad de construir a lo que denominamos proyecto de vida

#### **4.2.2. Proyecto de vida**

Es construir sus sueños en base a las habilidades, capacidades y por medio de la decisión propia de cada joven crear su futuro. Con esto se consigue formar personalidades que sean impermeables a cualquier tipo de problemas sociales, como: las drogas la falta de comunicación en la familia, baja autoestima, depresión, y otros factores.

Al momento de realizar este tipo de programas se crea un efecto muy importante, que es el multiplicador, el cual consiste en tener un espacio específico para un cierto número de personas beneficiarias de forma directa, que tienen amigos, familia, conocidos, etc., a

los cuales compartirá e incentivará lo aprendido y convirtiéndoles en beneficiarios indirectos.

## **5. Propuesta**

El Centro de Desarrollo Artístico para Adolescentes Vulnerables estará diseñado para fortalecer las habilidades, capacidades y las destrezas de los mismos, que les permita formar su propia identidad, resolver sus conflictos y construir su proyecto de vida. Logrando que no se involucren en ningún tipo de problema social como son las drogas, delincuencia, violaciones, entre otros; con la ayuda de actividades tales como: talleres de pintura, para desarrollar la creatividad; danza, para reconocimiento de problemas y afrontarlos; carpintería, para incentivar la creatividad y que esto pueda contribuir para su economía; y, con actividades físicas y deportivas para el aprovechamiento del tiempo libre y el buen desarrollo de su organismo. También se contará con un área de biblioteca y tareas dirigidas donde puedan realizar sus obligaciones académicas y una cafetería la cual les proveerá la alimentación diaria.

### **5.1. Programación**

#### Área administrativa

- Administración
- Secretaria
- Contabilidad
- Recepción/ información
- Mantenimiento
- Psicología
- Trabajo social

#### Área pública

- Enfermería

- Biblioteca
- Cafetería/ Cocina
- Espacios verdes
- Sala de exposición

#### Talleres

- Pintura
- Danza
- Carpintería
- Actuación

#### Tareas dirigidas

#### Deportes

- Fútbol
- Vóley
- Escalada

## **6. Arte**

El arte es el medio por el cual los seres humanos exteriorizamos nuestros sentimientos y problemas, con el fin de buscar una transformación social y respuestas a las necesidades que se encuentran ignoradas en una sociedad.

### **6.1. Importancia del arte**

A través de los tiempos se ha demostrado la importancia que tiene el arte en la vida de los seres humanos, se ha podido apreciar el arte en las cavernas, en construcciones, pinturas, artes plásticas, literatura, canto, esto demuestra la importancia del arte ya que se manifiesta a través en todas las actividades del hombre, salvo aquellas que se refiera a su fisiología.



- Desarrollo a nuestra especie y sociedad
- Sentido trascendente a nuestros acontecimientos.
- Desarrollamos facultad para sentir, plasmar, comunicar.
- Visión de vida más abierta.
- Explorar nuestra mente.
- Formación de personas equilibradas y propositivas capaces de asumir

responsabilidad.

## **6.2. Clasificación del arte**

Se clasificara al arte de acuerdo a las actividades que se detallaron en la programación, después de haber realizado un detenido análisis.

### Bellas artes

Son trabajos creados por una razón estética, sin fines comerciales y sin importar si es funcional o no. Generalmente llamamos bellas artes al arte tradicional de Europa Occidental, por ejemplo: manuscritos iluminados, ilustración de libros, xilografías o stencils, entre otros.

### Artes Plásticas

Se basa en el trabajo tridimensional con materiales moldeables y que puedan ser modulados, como el yeso, la piedra, la arcilla, madera, o papel. La idea de esta arte, es que se puedan usar materiales que estén a nuestro alcance para realizar objetos.

### Arte Decorativo

Es el arte que demuestra funcionalidad y es ornamentalita realizando objetos por medio de cristales, tejidos, metales y maderas, incluyendo todo lo que es joyas, cerámicas, vidrierías y arte mosaico.

### Arte Performance

Es aquel en donde se realizan eventos para presentar a un público como por ejemplo: la ópera, música, ballet, la mímica, pintura corporal y un tipo de arte de actuación que se llama Happenings.

### **6.3. Arte terapia**

El arte terapia es un proceso mediante el cual las personas pueden encontrar solución a muchos de sus problemas y afrontar de mejor manera su vida, ya que el arte al aportar a un bienestar mental y espiritual, mejora la salud física del ser humano.

Cuando el individuo se involucra con cualquier actividad artística, inconscientemente se conecta con su yo interior, ayudando de cierta forma a exteriorizar sus sentimientos y emociones.

“El estado creativo es una síntesis entre mente- cuerpo, sentimiento- pensamiento. Lo racional y lo irracional. Allí aparecen las ideas creativas.” (Fabris, 2000).

En el arte terapia se conjugan una serie de aspectos psicológicos que redundan en el mejoramiento de los individuos.

#### Funciones cognitivas:

- Lenguaje simbólico como una forma de comunicación.
- Se desarrolla capacidad perceptiva.
- Estimulación de la imaginación y creatividad.
- Promueve equilibrio y ritmo.
- Ayuda al orden y a la armonía.
- Aporta al desarrollo de habilidades
- Ayuda al auto entendimiento y mejora la comprensión hacia las personas.
- Conecta lo interior con lo exterior.

#### Funciones afectivas y motivacionales:

- Relación entre afectivo y cognitivo

- Activo y pasivo
- Ayuda al desarrollo emocional
- Satisfacción de deseos
- Ayuda a la autoestima y a la seguridad de las personas
- Solución de problemas
- Aporta a: creatividad, orientación, comunicación, información, conocimiento, identidad.
- Valores espirituales y estéticos.

#### **6.4. Arte y adolescentes**

La relación entre estos dos temas, es importante conocer para tener claro de qué manera influye el arte en el desarrollo de los adolescentes, con que arte son más afines, y de qué manera es más fácil ayudarles en esta etapa tan difícil para todo ser humano, con el fin de poder escoger las artes correctas para el Centro.

El arte como ya sabemos son actividades humanas que tienen un propósito estético y comunicativo, y los más conocidos son: arquitectura, pintura, escultura, música, danza, Teatro, cine y literatura.

Es difícil que un adolescente sin tener conocimiento sobre el arte, le llame la atención y ponga interés, según el artículo publicado por Victoria Toro (2016), nos explica que hay dos formas para hacer que los adolescentes sientan interés y se diviertan con el arte.

##### Realizar actividades artísticas

Es necesario que los adolescentes tengan una idea cerca de lo que significa y representa el arte, para que de esta manera puedan identificar en sus actividades diarias la existencia de esta manifestación.

En la actualidad, la mayoría de adolescentes sin importar su estrato social poseen un teléfono celular con cámara, con el cual realiza realizan diferentes actividades que

pueden ser una expresión de arte como por ejemplo el tomar fotografías. De igual manera con cualquier otra actividad, como pintura, música, etc. El objetivo es que se den cuenta del potencial que tienen y luego guiarles para que puedan sacar provecho de esta actividad.

#### Acceder al arte como espectadores

Cuando un adolescente se ha dado cuenta de sus habilidades artísticas, pero sin embargo no desea aplicarlas a su vida o realizarlas como una actividad extra, para que él tenga un contacto diferente con el arte, se puede convertir en espectador. Lo importante es que se logre que el adolescente interactúe de cualquier manera con el arte, teniendo en cuenta que en esta edad, la cual es muy compleja, no toman en serio la opinión de sus padres y siempre buscan llevarles la contraria. Por eso es importante encontrar maneras alternativas para conseguir su interés por cualquier tipo de expresión artística, hasta lograr definir qué es lo que más le atrae y hacer énfasis en ese.

El arte es importante en los adolescentes porque ayuda a su desarrollo y formación en:

- Expresar emociones: por medio del arte es mucho más fácil para ellos expresar lo que siente, tanto artistas como espectadores viendo sus sentimientos reflejados.
- Entender el mundo: por medio de la comunicación es más fácil para ellos comprender y responder muchas de sus dudas.
- Aumentar creatividad: por medio del manejo y realización de actividades artísticas.
- Ampliar sus intereses: el arte nos ayuda a ver al mundo desde diferentes perspectivas.
- Aumentar su capacidad crítica: por medio del contacto con el arte se logra una madurez intelectual.

- Sentir placer: el arte es fuente de placer y conocimiento, logrando satisfacer necesidades de los adolescentes.

## **7. Psicología**

La psicología de los adolescentes y en sí de los seres humanos debe ser estudiada por todas las personas y sobre todo por aquellas que brindan un servicio, debido a que el ser humano reacciona de acuerdo a ciertas influencias del medio ambiente que le rodea, y para poder tener resultados positivos en cuanto a estas reacciones y actitudes es importante tener en cuenta la psicología ambiental.

### **7.1 Psicología ambiental**

La psicología ambiental en los últimos años ha venido adquiriendo importancia ya que estudia y analiza el comportamiento de las personas frente al medio ambiente y la influencia de este en las personas. Pone énfasis en métodos que minimicen la agresión al medio ambiente, esto se consigue mediante la educación de las personas. El ser humano se ve afectado por el medio ambiente, no solo por el aspecto físico sino también en su parte emocional que llegan incluso a causar enfermedades. Los síntomas más frecuentes de afectación del medio ambiente son: irritabilidad, estrés, agresividad, depresión y confusión mental, entre otros.

Para la solución de dichos problemas la psicología ambiental ha tomado en consideración 5 puntos importantes.

#### **7.1.1 Diseño ambiental**

Es la importancia del diseño en el espacio interior de tal manera que no afecte a los individuos en el desarrollo de sus actividades.

#### **7.1.2 Estimulación instigadora**

Se da a través de estímulos externos se va tratando de que la personas adquiera una educación respecto al cuidado del medio ambiente, sea esta por medio de volante,

conferencias, medios de comunicación; y, medios físicos como tarros de basura, entre otros.

### **7.1.3 Definición de responsabilidades**

Se refiere al desarrollo e instauración de normativa relacionada con la conservación y cuidados de los recursos naturales no renovables.

### **7.1.4 Modificación de conducta**

Es una manera de corregir los malos hábitos ecológicos de las personas así como también poner énfasis y resaltar los buenos hábitos.

### **7.1.5 Educación ambiental**

Se encuentra orientado a desarrollar conductas respeto y cuidado hacia el medio ambiente, basándonos en experiencias pasadas y resultados nefastos que estas han tenido. En la conferencia de las Naciones Unidas se toparon 12 puntos indispensables todos tendientes a la conservación y protección del medio ambiente, enmarcados en un proceso continuo, permanente y que involucre a todos los estratos sociales. La atención que se dé a la educación sobre la conservación, protección y respeto al medio ambiente jamás debe ser minimizada ya que todo esto influye en el desarrollo económico de los pueblos, en el bienestar de sus habitantes, su salud física y mental; es decir influye en la conservación de nuestra era.

## **7.2 La psicología de la arquitectura**

Alrededor de los años 60s, un psicólogo de la escuela de Gestalt en Alemania, implantó el concepto de espacio vital para hablar de todo lo que puede influencia o afectar a un individuo, es decir cómo percibe su medio ambiente una persona.

Para entender la manera de actuar y el comportamiento de un individuo en un espacio, se debe analizar lo que hay alrededor del espacio vital que le está afectando en su conducta.

El espacio vital es un grupo de hechos y situaciones que determinan el comportamiento de una persona que sucede en un momento determinado. En este espacio es en donde se encontraría los objetos que se busca realizar, elementos negativos que se trata de evitar, como los que limitan los movimientos de un individuo, barreras tanto visuales como las que no son visuales, en fin lo que no permita lograr cumplir con su objetivo en el espacio al individuo.; sin embargo, cabe recalcar que el espacio vital no es lo mismo que el espacio geográfico o físico a pesar de que existen comunes enfoques que influyen de alguna u otra manera en el resultado del comportamiento del individuo.

### **7.2.1 Arquitectura**

El arquitecto/a o el diseñador/a deben crear diferentes espacios teniendo en cuenta que estos influirán en los habitantes. Al momento de diseñar alguna estructura, pared o un espacio, se debe primero conocer, conversar, explorar el ambiente y conocer expectativas del morador o habitante para crear espacios con los cuales se sientan identificados.

### **7.2.2 Niveles de análisis del ambiente**

Cuando se trata de la cultura de un sujeto, lo que se debe hacer es facilitar su adaptación eficazmente a su medio natural, con el fin de lograr responder sus necesidades, generando respeto por la naturaleza, diversidad y ecosistemas.

Los grupos humanos se forman con valores con los cuales crean una base y un sustento. Un niño necesita estos valores para poder desarrollar actitudes que le favorezcan en su comportamiento y razonamiento.

#### **a. Ambiente natural**

Es aquel que se encuentra vinculado con la influencia que practica el ecosistema sobre el ser humano. Es decir, es la percepción que el individuo tiene sobre el lugar de donde vive y se desarrolla, o los espacios que percibe a su alrededor, por ejemplo si se encuentra en la cima de una montaña, como percibe el individuo la vista y todo lo que le rodea.

b. Ambiente fabricado por el hombre

Es la relación que tiene el individuo con lo que el ser humano ha creado, ambientes con características físicas que son estables y permanentes o semipermanentes como por ejemplo, mobiliario, edificios, iluminación, color, etc.

c. Ambiente social

La intimidad, la territorialidad geográfica, sentimiento de aglomeración y la ecología del grupo humano pequeño.

### **7.2.3 La calidad de vida y el medio urbano**

La ciudad en donde vivimos es el espacio que representa las visiones que tiene un ser humano, como expectativas, sueños e incluso esperanzas, con lo que redundan en tener una mejor o peor calidad de vida.

Se refiere o se habla de la cuidada como un espacio representativo o simbólico es porque tiene características que le hacen habitable o no, como por ejemplo la arquitectura urbana, la estética ambiental, identidad de la cuidada, arte popular, diversidad de etnias y culturas, infraestructura residencial, nivel de estrés que se genera en la población por la construcción y por el diseño de calles vías, fluidez de tráfico, funcionamiento de transporte público, escuelas, bibliotecas etc., que hacen un forman un espacio simbólico que satisface las expectativas y necesidades de un individuo.

a. Espacio fijo



Es un espacio formado por estructuras que a simple vista pueden considerarse como inamovibles que sirven como límites entre países.

b. Espacio semifijo

Es el espacio que se encuentra alrededor de nosotros, que se va a diferenciar de la cultura o religión.

c. Espacio social

La distancia entre las personas que se dividen en cuatro:

- Distancia íntima: de 15 a 45 cm.
- Distancia personal: de 46 a 120 cm.
- Distancia social: 120 a 360 cm.
- Distancia pública: superior a 360 cm.

### **7.3 La psicología del diseño interior**

La psicología del diseño interior es la relación y estudio del individuo con el espacio interior, es decir la involucración con el color, diseño, texturas y espacios. De acuerdo a como se diseñe el espacio, influirá de manera positiva o negativa a los individuos o individuo que habitará el lugar.

## **8. Usuario**

### **8.1. Target**

El target de este proyecto será en el Cantón Quito, Parroquia de Cotocollao, dirigido a jóvenes de aproximadamente 12 a 18 años de un nivel socio económico bajo. El riesgo puede estar en chicos de un nivel socio económico tanto alto como bajo, los dos pueden haber crecido con falencias para poder desarrollarse de manera adecuada; sin embargo, las oportunidades no son las mismas para los dos niveles. Un chico que estudia en un

colegio caro, va a tener más oportunidades de salir a delante, que un chico que tal vez por su situación económica no pudo o dejó de asistir al colegio.

Las razones por las cuales se escogió a este grupo humano son:

- a. La mayor incidencia de gestación propia y consolidación de personalidad se manifiesta de los 12 a 18 años.
- b. La incidencia de cualquier problema social y de drogas puede generar más daños en la adolescencia que en cualquier otra edad, porque en esta edad hay más vulnerabilidad, en el sentido de que los jóvenes van de la mano con el riesgo, ya que es propio de la juventud, les gusta experimentar, conocer y curiosear.
- c. Otro factor es que cualquiera de estos problemas sociales que llegan en la adolescencia, los daños colaterales y en caso de las drogas, la adicción van a ser mucho más fuerte.

El desarrollo evolutivo fisiológico y genético termina a los 16 años, después ya no se tiene nada que crecer, sino solo aprender. A pesar de que se toma esto hasta los 18 por motivos más relacionados con lo que salen del colegio y pasan a la universidad.

## **8.2. Adolescentes vulnerables**

Los adolescentes durante su desarrollo atraviesan por distintos cambios, problemas y falencias, ya sea por parte sus padres, escuelas o amigos, por esta razón es importante conocer y tener claro por todos los cambios que atraviesan, para poder comprenderlos y tratar de llenar sus vacíos en cualquier aspecto de su vida.

El cerebro de un adolescente funciona distintamente que la de un niño y la de un adulto, ya que piensa diferentes y sus prioridades son otras, ya que en las regiones del cerebro que son las que se encuentran encargadas del razonamiento, la planificación y el

control de impulsos, desarrollan de manera lenta; sin embargo, alrededor de los 12 a los 14 años, desarrollan otra capacidad de cognición para llenar el vacío del desarrollo del cerebro antes mencionado. De esta manera el cerebro de un adolescente divide su desarrollo psicosocial en 4 aspectos importantes.

a. La lucha de la independencia y dependencia

12- 14 años □ se crea un conflicto con los padres, ya que deja de haber comunicación por parte del adolescente y comienza haber un cambio de humor bastante variable.

15-17 □ se agudizan los conflictos anteriores pero después empiezan a estabilizarse un poco, maduran, logran mayor independencia e integración.

b. Preocupación por el aspecto personal

Como vimos en los cambios físicos de los adolescentes, empiezan a tener ciertas alteraciones que les puede generar conflicto e inseguridad con ellos mismos. De igual manera teniendo curiosidad sobre la sexualidad.

c. Integración en el grupo de amigos

Los amigos y su vida social se vuelve muchos más importante, casi una prioridad para ellos, debido a su despegue por los papas, creando mayor independencia. Empiezan a haber actividades y objetos que les unen y les marca como amigos. Cuando están alrededor de los 18 se vuelven menos los amigos, ya que se empiezan a preocupar por otras cosas más importantes.

d. Desarrollo de la identidad

Los adolescentes tienen una visión irreal del mundo, sus objetivos y sus deseos todavía flotan en el aire y rechazan cualquier tipo de intervención de los padres, conforme avanza la adolescencia empieza a poner los pies sobre la tierra y sus objetivos se vuelven más alcanzables.

### **8.2.1. La adolescencia**

Es la etapa de transición de la infancia a la adultez en la vida del ser humano, en donde se da con mayor intensidad el crecimiento, cambios físicos, psicológicos y sociales. Se divide en adolescencia temprana que es de los 11 a los 15 años y adolescencia tardía que es de los 15 a los 19 años aproximadamente.

La adolescencia temprana es donde el adolescente quiere buscar nuevos modelos de conducta, se enfrenta a forzoso cambios físicos en su cuerpo, atraviesa procesos de maduración y no permiten consejos de otras personas.

La adolescencia tardía es la etapa en la que el adolescente tiene un pensamiento adulto, se relaciona con la sociedad, atraviesa distintos conflictos de apariencia sobre todo y pasa por un proceso de maduración.

### **8.2.2. Cambios físicos**

Los cambios físicos que se da en la adolescencia son principalmente aumento de estatura, empiezan a definir cuál será su altura total; las proporciones corporales como por ejemplo las manos, los pies o facciones; una fuerte producción de glándulas sexuales, lo que les hace sentirse más curiosos por sus cuerpos.

También existen cambios intelectuales, psicológicos y sociales, en los cuales los adolescentes razonan con más claridad, toman decisiones correctas e incorrectas en las que necesitaran una guía de adultos como sus padres; se vuelve más independientes, sienten que ya pueden realizar varias cosas solas sin la necesidad de que un adulto les vigile. En esta edad se empieza a desarrollar y definir su personalidad y crean identidad. Se despierta más la sexualidad y la curiosidad por explorarla.

### **8.2.3. Problemas**

Los problemas que atraviesan los adolescentes generalmente son problemas de

autoestima, debido a los cambios físicos que empiezan a experimentar, sufren de depresión, tienen una mala alimentación buscan su identidad sexual, hasta problemas sociales.

La influencia social que reciben los adolescentes, más que nada las mujeres, sobre todo de la televisión y redes sociales que idealizan a la mujer perfecta que es delgada, empiezan a haber trastornos en las chicas, problemas para quererse y valorarse.

Cuando chicas o chicos han sufrido en su niñez algún tipo de bullying crea problemas de inseguridad en los adolescentes, queriendo hacer y cambiar lo que sea de ellos por ser parte de un grupo o porque la gente o el resto de compañeros le quiera.

Los padres que no dialogan con sus hijos y dedican poco tiempo a las cosas importantes, los adolescentes toman eso como ejemplo de vida para ellos.

Hoy en día los problemas más comunes tanto psicológicos como sociales son la depresión, actitud temeraria, drogadicción, problemas para socializar, depresión, baja de autoestima, ociosidad, obsesión con el cuerpo, discusión con los padres, etc.

Los jóvenes con carencias tanto económicas como emocionales y sentimentales, con todos estos problemas bastante comunes en la adolescencia, se vuelven vulnerables ante cualquier propuesta o incitación a drogas, delincuencia, y problemas alimenticios, ya que de por sí el ser humano vive en la búsqueda constante de satisfacer sus necesidades, algunos por el camino correcto y otros no. Estas son algunas de las razones por las que los jóvenes toman malas decisiones:

- Carencia de relaciones afectuosas en sus hogares
- No hay comunicación entre padres e hijos
- No querer afrontar su realidad. (Dolor, ansiedad, desesperación, frustración, etc.)
- buscan ser aceptados por un grupo de amigos

- Presión de grupo
- Curiosidad y fácil acceso a la droga
- Imitación
- Problemas escolares, sentimentales y laborales
- Inadecuada información sobre las drogas

Cuando los jóvenes se encuentran metidos en estos problemas, se vuelve complicado para ellos lograr sus metas, salir adelante o incluso aprovechar oportunidades.

#### **8.2.4. Necesidades**

El ser humano busca satisfacer sus necesidades, y por esto debemos enfocarnos en lograr satisfacer las necesidades de los jóvenes por medio de actividades: recreativas, creativas, formativas y productivas que permitan fomentar la seguridad, confianza y autoestima.

##### a. Confianza

- Aprender a conocerse y valorarse.
- Empezar a querer y mirar al mundo de manera optimista
- Identificar necesidades y limitaciones.
- Reconocer metas alcanzadas
- Adquirir auto confianza

##### b. Autonomía

- Conocimiento □ poder y autonomía.
- Desarrollas tus actividades.
- Realizar cosas por uno mismo.
- Incluirse en las actividades tanto como en el colegio como el hogar.
- Autocontrol en situaciones difíciles.

##### c. Iniciativa y creatividad

- Vencer la timidez
- Expresarse sin temor
- A un problema buscar más soluciones
- Original y autentico
- Realiza nuevas actividades que favorezcan a tu desarrollo
- Utilizar la imaginación y hacerle realidad.

d. Responsabilidad

- Predicar con el buen ejemplo
- Exígete
- Proponerse metas y cumplirás tanto individual como colectivo.

### **8.2.5. Psicología del adolescente**

La psicología de los adolescentes y en sí de los seres humanos debe ser estudiada por todas las personas y sobre todo por aquellas que brindan un servicio, debido a que el ser humano reacciona de acuerdo a ciertas influencias del medio ambiente que le rodea, y para poder tener resultados positivos en cuanto a estas reacciones y actitudes es importante tener en cuenta la psicología ambiental.

## **9. Entorno**

### **9.1. Ubicación**

El Centro funcionará en una de las instalaciones del Centro del Muchacho Trabajador, ubicado en la parroquia de Cotocollao, en las calles José Nogales y Piedras Negras.

#### Cotocollao

- Parroquia urbana
- Superficie 275,19 km<sup>2</sup>

- Población 31,133 hab.
- Se divide en 5 barrios: 25 de mayo, Cotocollao Central, Divino niño, Jarrín, La Delicia.
- Uno de los sectores más antiguos de Quito.
- Uso del suelo mayoritariamente residencial
- Zona comercial bastante activa
- Muchas de sus edificaciones se cuentan como patrimonio.
- Se encuentra la emblemática Biblioteca Aurelio Espinoza Pólit, entre otras edificaciones.

## **9.2. Análisis de la ubicación**

Según las estadísticas recopiladas el 28 de enero de 2016 en la Secretaría Técnica de Drogas, ex CONSEP, las llamadas al 911 para reportar abusos, maltratos, consumos de drogas, delincuencia, accidentes, etc., son bastante frecuentes en la parroquia de Cotocollao. Esto demuestra que hay un alto nivel de peligro y que se debería buscar una solución.

Este sector cuenta con muy pocos organismos dedicados a la prevención y desarrollo de adolescente. Por las investigaciones realizadas se sabe que existe un Centro Juvenil de Capacitación, apoyados por el Ministerio del Interior y por otros organismos internacionales, el cual se encargan de la prevención de jóvenes entre los 14 a 18 años, quienes se encuentran en peligro de caer en cualquier tipo de problema social. Desgraciadamente es un centro cuya existencia no ha sido muy difundida y no cuenta con capacidad para muchas personas. Existen otras pequeñas organizaciones independientes del gobierno, que tratan de promover el arte en forma colectiva, por medio de eventos, sin contar con un espacio físico para su funcionamiento.



Cotocollao es un sector en donde vive gente de clase media y baja, cuentan con todos los servicios básicos, cuenta con alrededor de 6 escuelas fiscales.

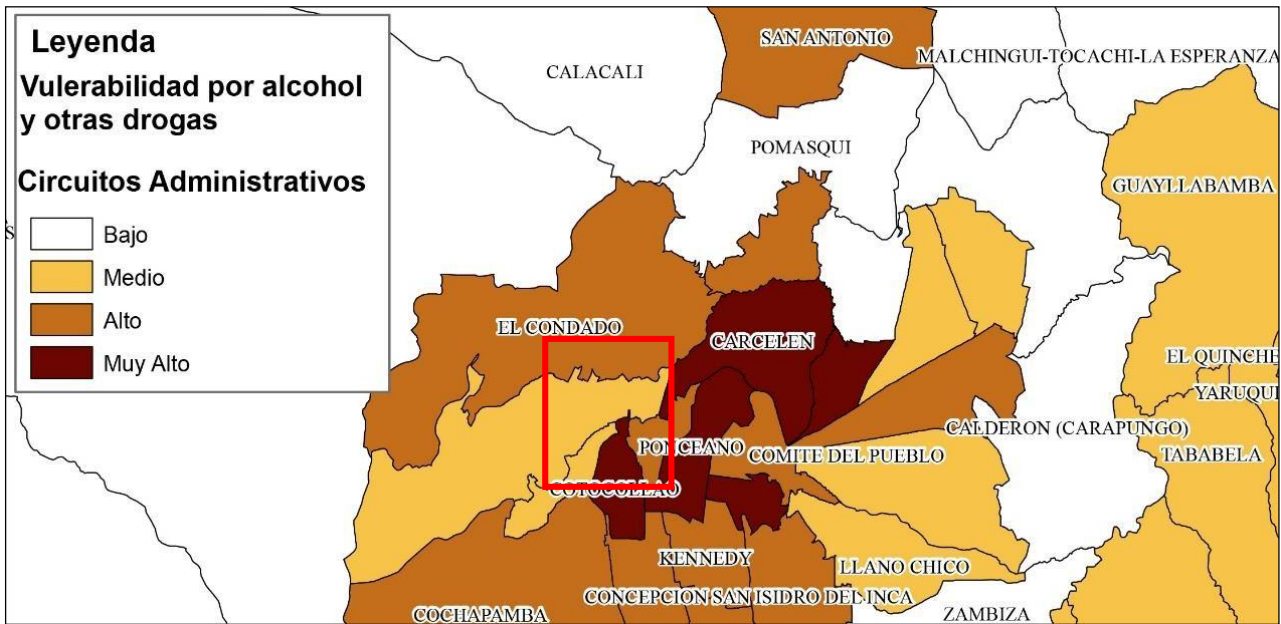

Recopila el 28 de enero de 2016 de la Secretaria Técnica de Drogas

### 9.3. Clima

El clima de Quito es un clima subtropical de tierras altas, es decir tiene climas tanto áridos y templados como hasta fríos y húmedos. Quito se encuentra dividido en tres zonas; Norte, Centro y Sur.

En el Norte de la ciudad se encuentra la parroquia de Cotocollao con un clima templado; el centro tiende a ser más caluroso; y, en el sur es más frío por la altura en la que se encuentra.

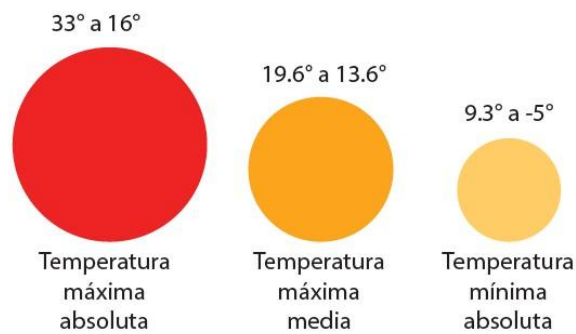

## 9.4. Asoleamiento

Como sabemos el sol sale por el Este (oriental) y se esconde por el Oeste (occidental), por esta razón las edificaciones deben ser muy bien analizadas, para tener una correcta utilización de la luz natural. En el CMT es muy difícil a pesar de que fue diseñado para que el ingreso de iluminación natural sea abundante, durante el día la fachada principal y todo ese lado de la edificación pasa sin sol, hasta la tarde, en donde el sol empieza a caer e ilumina esa parte.



## 10. Servicios



- |   |   |
|---|---|
|  Colegios & Escuelas |  Hospitales & Centros de salud |
|  Hoteles & Hostales  |  Museos & Bibliotecas          |
|  Iglesias            |  Mercado                       |

## **11.Edificación**

### **11.1 .Problemas de edificación**

El CMT fue creado en 1981, con el paso del tiempo han tenido que ampliarse, para aumentar talleres y ampliar la capacidad para personas, algo que ha sido fácil identificar las edificaciones recientes adaptadas a la construcción inicial. Al ser un centro construido por la Agencia de los Estados Unidos para el Desarrollo Internacional ( USAID), es difícil conseguir un capital representativo para poder realizar una remodelación adecuada del lugar, incluso las construcciones más recientes, no son muy bien realizadas.

Los problemas principales de esta edificación es que se encuentra deteriorado, paredes y pisos pelados, existe humedad; también tiene problemas estéticos y a pesar de tener bastantes ventanas, la ventilación no es la más adecuada.

### **11.2 Estructura**

De lo que se pudo apreciar la edificación se encuentra estructurada por columnas cada 4.63m. Es un bloque con forma de L, con piso de piedra, techo con estructura metálica de 0.60cm, cubierto con la losa, no tiene techo falso.

### **11.3 Circulación**

La edificación consta de circulaciones bastante amplias, lo cual permite un tránsito cómodo de las personas. En el plano aparentemente se ve una circulación clara longitudinal, sin embargo; en físico es bastante confusa, no es claro y tampoco tiene señalética necesaria para que una persona pueda ubicarse espacialmente.

### **11.4 Accesibilidad**

El ingreso vehicular principal es bastante claro, sin embargo, el peatón no tiene un ingreso específico, a pesar de que en la fachada principal es claro el ingreso. En el resto de edificios que se encuentra hacia atrás y otros que bordean la edificación principal tiene dos accesos vehiculares: el uno hacia la panadería, dermatología, entre otros; y, el

segundo se dirige hacia el taller de producción de carpintería. Al lado Este del terreno, la edificación cuenta con un salón de belleza, panadería, restaurante y almacén, los que cuentan con parqueadero e ingreso privado y específicamente para esos lugares.

### **11.5 Iluminación natural y artificial**

La edificación cuenta con grandes ventanales, lo que nos daría la idea de que es completamente iluminado, desgraciadamente la construcción no fue diseñada para aprovechar el ingreso de la luz natural; por lo tanto, existen espacios donde la luz no ingresa, y ha sido necesario reforzar con iluminación artificial, sin embargo, esta tampoco se encuentra diseñada y aplicada de una manera eficiente.

## **12 Antropometría y Ergonomía**

### **12.1 Oficinas**

#### Iluminación

Para una buena iluminación en oficinas es necesario tener conocimiento sobre las actividades que se realizarán en las oficinas y el tiempo que se requerirá para realizarlas, después investigar la edad promedio de los trabajadores, tratar de ocupar en mayor cantidad la luz natural, teniendo en cuenta el deslumbramiento en el área de trabajo y utilizar luces regulables para controlar la iluminación.

En los puestos de trabajo es recomendable utilizar luminaria fluorescente y blanca porque benefician a la concentración y una buena productividad del colaborador. En las Salas de reunión usar luces indirectas tanto como iluminación general.

La iluminación desde el techo jamás debe ser directa, sino ubicada de manera oblicua, paralela al ángulo de visión hacia el área de trabajo.

#### Medidas

- Altura mínima 2.30 cm hasta 2.70 cm o más.

- La silla de oficina debe tener acolchado el asiento y el respaldo. El relleno debe ser firme. La tapicería debe ser aislante del calor y absorbente de la humedad. Las más cómodas son las de fibra natural, que tienen un alto poder de absorción de la humedad.
- La base debe permitir el giro del asiento y debe tener cinco apoyos con ruedas. De esta manera se facilita la movilidad del usuario de una tarea a otra, resulta más fácil acercar la silla a la mesa y se pueden evitar las posturas de trabajo inadecuadas, como la torsión del tronco y otras posturas forzadas.

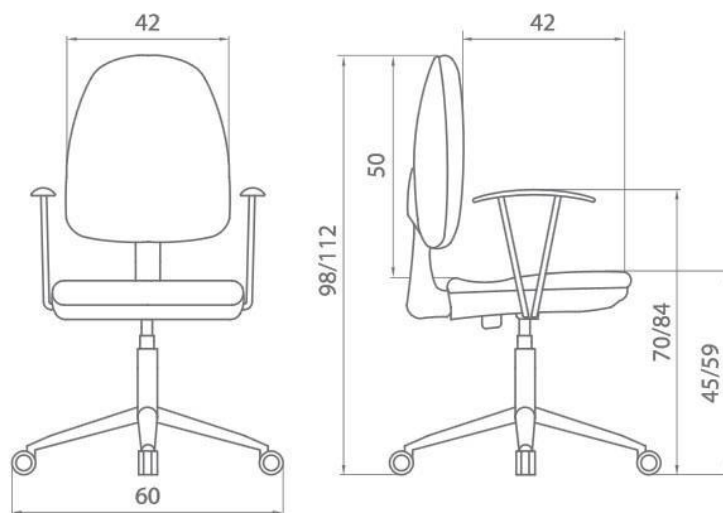

- Cuando el encargo es una oficina individual, el escritorio puede hacerse cargo de los requerimientos de almacenamiento y cableado. Dependiendo de su espesor horizontal, se pueden incluir cajones, simples o dobles, bandejas o la canalización oculta de los cables. Acabado mate y color suave.
- Dependiendo de su jerarquía dentro del espacio total, se pueden adjuntar a otros escritorios, para un uso más informal, o disponer en una sala especial. En los dos casos los cables que se necesiten conectar pueden ir canalizados a través de sus pedestales

- La altura debe quedar aproximadamente a la altura de los codos del usuario.
- La superficie de trabajo debe ser suficientemente grande (el mínimo recomendado son 160x80 cm).
- Debe haber suficiente espacio debajo de la mesa para poder moverse y adoptar buenas posturas (anchura mínima >60 cm y altura mínima >65 cm). No se recomiendan los cajones o traviesas debajo del tablero ya que limitan el espacio libre disponible.

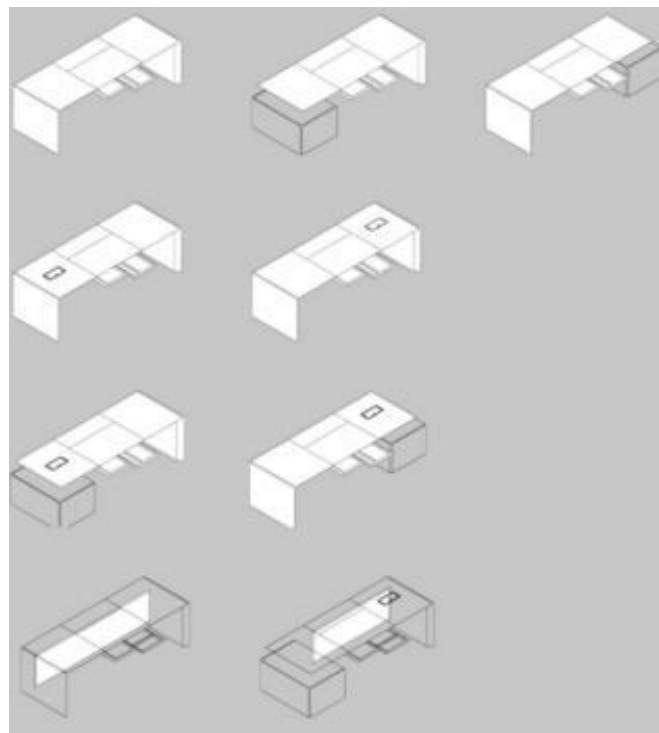
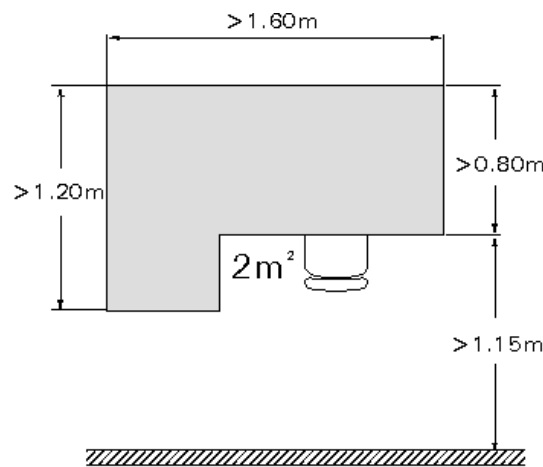

## 12.2 Enfermería

- Servicio médico de emergencia
- Espacio mínimo de 24m<sup>2</sup>. Con un adicional de 12m<sup>2</sup>. para consultorio, medio baño y sala de espera.

## 12.3 Biblioteca

- Norma m<sup>2</sup>/hab. 0.10
- Lote mínimo 500m<sup>2</sup>.

## 12.4 Auditorio

### Número mínimo de salidas en salas de espectáculos.

Número de espectadores cada piso	de en	Número mínimo de salidas	Ancho mínimo de puertas	
> o = 50 < 200		2	1.20	2.40
> o = 200 < 500		2	1.80	3.60
> o = 500 < 1000		3	1.80	5.40
> o = 1000*		4	1.80	7.20
* Más una salida adicional de 1.20 m. como mínimo, por cada 200 espectadores más o fracción.				

- Cuarto grupo capacidad mayor o igual entre 50 y 199 espectadores; tercer grupo 200 hasta 499; segundo grupo 500 y 999 y primer grupo 1000 espectadores.
- Deberá contar con puertas de emergencia.
- Los corredores deberán ser de 1.20cm pro cada 200 espectadores
- Ancho mínimo 1.50
- De preferencia no construir gradas en las circulaciones internas del auditorio.
- Altura mínima 3.00 hasta el cielo raso.

### Ventilación

- Volumen deberá ser calculado a razón de 7.00m<sup>3</sup>/espectador

- 4 cambios de volumen total.
- Pureza y renovación

#### Condiciones acústicas

- Escenarios, vestidores, bodegas, cuartos de máquinas, etc., deberán ser aisladas, por medio de la utilización de materiales aislantes.
- buena audición en todos los sectores
- evitar el eco y deformación del sonido

#### Iluminación de seguridad

- Aparte de la iluminación general de la edificación se deberá contar con iluminación para emergencias en puertas corredores y pasillas de salidas de emergencia.

#### Corredores interiores

- Ancho mínimo de pasillos con asientos a los lados 1.20cm.
- Con asiento a un solo lado 1.00 m
- Pasillos de distribuciones deben dirigirse a las puertas de salida

#### Condiciones de visibilidad en espectáculos

- Perfecta visibilidad desde cualquier punto de la sala
- Calculo de la isoptica para determinar la visibilidad, el valor mínimo es 0.12cm.

#### Nivel de piso

- ojos del espectador y del piso debe ser de 1.10cm cuando los espectadores se encuentren sentados.
- cuando el espectador este de pie será de 1.70cm.

#### Escenarios

- Debe estar separado de la sala
- Se debe utilizar materiales incombustibles
- Deberá tener una salía independiente a la del público.



### Camerinos

- Iluminación y ventilación artificial
- Sitios fáciles de evacuación para emergencias
- Con baños completos y separados

### Baños

- Hombres: 1 inodoro, 1 urinario 1 lavamanos por cada 100 personas.
- Mujeres 1 inodoro, 1 lavamanos por cada 100 personas.

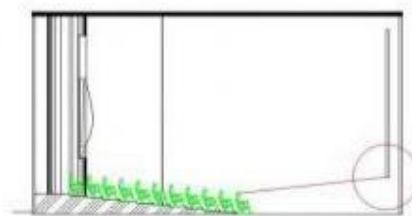
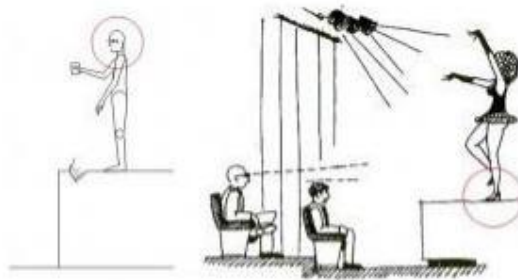
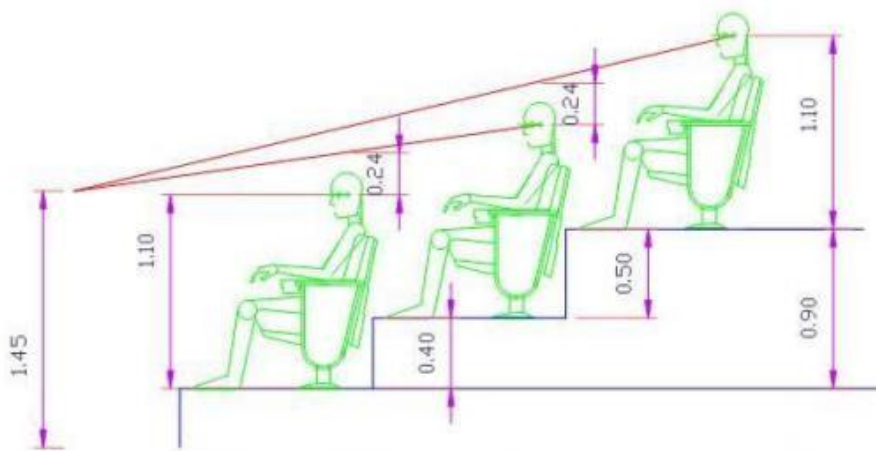

### **12.5 Sala de exposición / Galerías**

- Hasta 60m de longitud con acceso en los dos extremos
- Ancho mínimo de 6m

- Por cada 20m de longitud aumentar el ancho 1.00m.

### **12.6 Talleres y aulas**

- Altura mínima entre nivel de piso y cielo raso 3.00 m.
- Área mínima por alumno: 1.20m<sup>2</sup>
- Capacidad máxima 35 alumnos.
- Distancia mínima pizarrón y primera fila de pupitres 1.60m
- Distancia mínima pizarra y última fila de pupitres 8.00 m.
- Materiales
- Resistentes al fuego
- Pisos y paredes impermeables

#### Iluminación

- Se realiza por la pared de mayor longitud que deberá medir 7,20m, en caso de que sea mayor la medida, se utilizara las dos paredes que se encuentran opuestas.
- Luz natural por el costado izquierdo
- Área de ventanas mínimo el 20% del área del piso.
- Correcta distribución del flujo luminoso.
- En el caso de no lograr obtener los niveles requeridos de iluminación natural, complementar con iluminación artificial.

### **12.7 Especificaciones Generales**

#### **Baños**

- Espacio mínimo entre piezas sanitarias y pared lateral 0.15 cm.
- Espacio mínimo entre piezas sanitarias y pared frontal 0.50 cm.
- Ducha: independiente y con superficie de dimensión mínima libre de 0.70cm.
- Urinarios: altura mínima para adultos 0.60 cm y para niños 0.40 cm
- Bebedero higiénico por cada 100 alumnos.

- Hombres: mínimo 1 inodoro, 1 urinario por cada 40 alumnos.
- Mujeres: mínimo 1 inodoro por cada 20 alumnas.

### **Áreas de recreación**

- Mínimo 5.00 m<sup>2</sup> por alumno
- Espacios libres de piso duro: pendiente máxima de 1.50%
- Superficie pavimentada de 15 x 30 m para canchas de uso múltiple.

### **Ventilación**

- Área mínima de ventilación deberá ser equivalente al 40% del área de iluminación.

### **Condiciones acústicas**

- Nivel de ruido en espacios silenciosos no debe ser superior a 42dB.
- Utilizar en el interior revestimiento absorbente para evitar la resonancia.

### **Iluminación**

Tipo de Local	Nivel Mínimo de Iluminación (lux)
Corredores, estantes o anaqueles de biblioteca	70
Escaleras	100
Salas de reunión, de consulta o comunales	150
Aulas de clase y de lectura; salas Para exámenes; tarimas o plateas; Laboratorios; mesas de lectura en Bibliotecas; oficinas	300
Salas de dibujo o artes	450

Cuadro obtenido el 15 de mayo de 2016 de la Ordenanza 3457. Normas de arquitectura y urbanismo.

### **Accesos y Salidas**

- Puertas que comuniquen a la vía pública, debe considerarse que cada persona pasa por un espacio de 0.60m.
- Ancho mínimo 1.20m.

### **Salidas de emergencia**

- Debe haber puertas de salida de emergencia en cada localidad o nivel de la edificación
- Deben permitir el desalojo en 3 minutos.
- Tener salida directa a la vía pública.
- Iluminación y ventilación adecuada.

### **Puertas**

- De una hoja ancho mínimo 0.90 cm.
- De dos hojas mínimo de 1.20 cm.
- Que se abran hacia el exterior
- Altura mínima de 2.05cm.
- Angulo de apertura oscila entre 135° y 180°
- Picaporte a un 1.00m.
- Puertas de vidrio deberán tener señalética para evitar accidentes
- Agarraderas y cerraduras deberán ser fáciles de manipular para las personas discapacitadas

### **Escaleras**

- Pasamanos a los dos lados.
- Tramos rectos
- Ancho mínimo de 1.80 cm. Por cada 180 alumnos.
- para escaleras que funcionan en la noche deberán estar equipadas con luces de emergencia.
- Máximo 10 contrahuellas entre descansos
- Huella mínimo de 0.28cm. y máximo de 0.34cm.
- Contrahuella máxima de 0.18cm.

## **Circulación**

- Ancho mínimo 1.80 cm. libres
- Circulaciones peatonales cubiertas
- libres de obstáculos
- si se necesitan zonas de espera, deberán ser ubicadas independientemente de la circulación.
- Señalética adecuada debe facilitar el acceso a todas las áreas a las que dirige.
- Pisos:
- Firmes
- Antideslizantes
- Sin irregularidades en el acabado
- Que no se necesite realizar tratamientos en la superficie como por ejemplo encerado.
- Extintores, equipos de emergencia u otros, no deben sobresalir los 0.15 cm. de la pared.

## **Rampas**

- Ancho mínimo 1.20m.
- Para giro de 90° ancho mínimo 1.00m, giro en plano horizontal
- Pendiente: 15m. de 8%, 10m. de 10%, de 3m. de 12%
- Descansos: mínimo de 1.20m
- Rampas que superen el 8% deben tener pasamanos.
- Rampas que superen el ancho de 1.80m se recomienda colocar pasamanos intermedios.
- Rampas que salven desniveles menores a 0.25cm.
- Señalética adecuada.
- Pisos
- Firme
- Antideslizante en seco o en mojado

- Sin irregularidades

### Agarraderas

- Secciones circulares y anatómicas
- Diámetro de circunferencia 0.035mm y 0.050mm.
- Extremos con diseños curvados.

### 13. Desarrollo del concepto

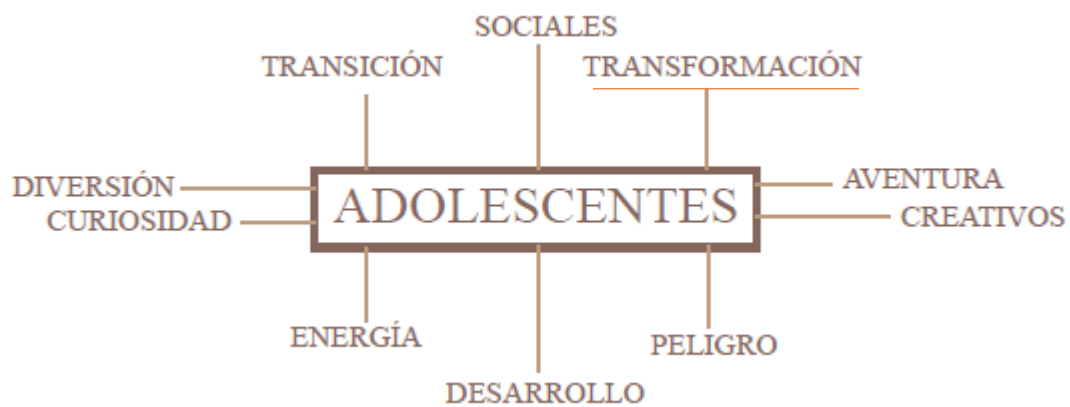

PROCESO & TRANSFORMACION



### 13.1. Concepto

#### **LA FUSIÓN DEL CONSTRUCTIVISMO PSICOLOGICO Y EL DECONSTRUCTIVISMO ARQUITECTÓNICO**

Crear espacios en donde se identifique al diseño interior con el desarrollo de los adolescentes vulnerables contrarrestando sus inseguridades con el diseño, utilizando el volumen existente como base del eje principal tanto para el proyecto como para los adolescentes. A partir de este eje se busca romper la monotonía del diseño recuperando la diagonal existente, que logra identificarse con la esencia del usuario, usando la repetición de la misma a través de líneas paralelas y perpendiculares con el fin de mantener un ritmo dentro del caos. Ritmo que representa la reestructuración que busca brindar el centro a la formación de los adolescentes, edificando su personalidad con seguridad, valores y metas a través de su crecimiento, lo que permite una sensación de libertad y autosuficiencia.

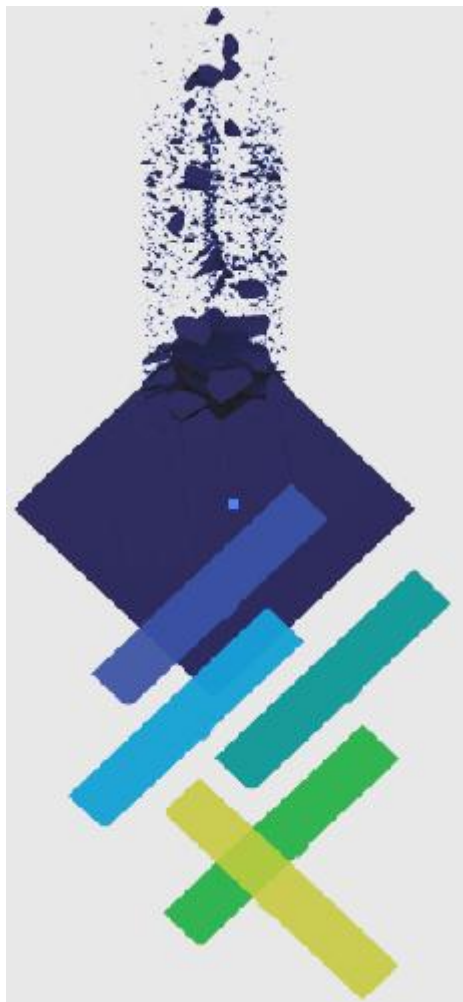



## SUBCONCEPTO

### 10-13 años.

- Necesidad de intimidad.
- Rechazo hacia los padres.
- Incertidumbre sobre su apariencia.
- Falta de control de impulsos.

COMPACTO



### 14-17 años.

- Conformidad con los valores de los compañeros.
- Sentimientos de invulnerabilidad.
- Conductas omnipotentes generadoras de riesgo.

TRANSICIÓN

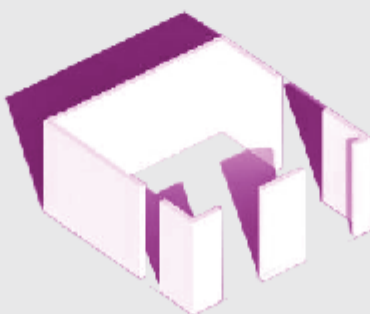

### 18 años en adelante

- Se acercan a los padres y desarrollan valores.
- Metas vocacionales
- Identidad personal, social capacidad de intimar.
- Aceptación de imagen corporal.

FLUIDEZ



## 13.2. Moodboard



## **Conclusiones**

Este proyecto está dedicado a los adolescentes vulnerables a problemas sociales, quienes no han recibido la suficiente atención para poder desarrollarse de forma correcta y en el futuro ser un aporte positivo para la sociedad. Se ha tratado de enfocar este problema de una manera no solo física, sino también humana, tomando como metodología el arte en todas sus expresiones, actividades que se van a desarrollar en un escenario propicio tanto en ambientación como en la psicología del diseño.

El diseño del establecimiento se basará en el concepto de la transformación de la materia, que estará representada tanto en el proceso del desarrollo de los adolescentes como en la zonificaciones y adecuación del espacio.

## Bibliografía

- (s.f.). Obtenido de [http://fido.palermo.edu/servicios\\_dyc/proyectograduacion/archivos/502.pdf](http://fido.palermo.edu/servicios_dyc/proyectograduacion/archivos/502.pdf)
- Arte para la inclusión. (Septiembre de 2012).
- Blogs.* (s.f.). Obtenido de Montessori Hoy: <http://elpsicoasesor.com/etapas-del-desarrollo-maria-montessori/>
- Catzman, C. (Octubre de 2013). *Universidad de Palermo.* Obtenido de [http://fido.palermo.edu/servicios\\_dyc/proyectograduacion/detalle\\_proyecto.php?id\\_proyecto=2514](http://fido.palermo.edu/servicios_dyc/proyectograduacion/detalle_proyecto.php?id_proyecto=2514)
- Centro de acogida para niños y adolescentes .* (3 de Marzo de 2010). Obtenido de <http://centrohistoricoquito.blogia.com/2010/030301-centro-de-acogida-para-ninos-y-adolescentes.php>
- Centro Juvenil Salesiano Don Bosco.* (s.f.). Obtenido de <http://cjsdonbosco.jimdo.com/proyectos/entre-mujeres/>
- GUAMBRATECA SE TRANSFORMA EN CENTRO DE DESARROLLO COMUNITARIO.* (15 de Junio de 2011). Obtenido de <http://centrohistoricoquito.blogia.com/2011/061501-guambrateca-se-transforma-en-centro-de-desarrollo-comunitario.php>
- Kroupensky, M. (27 de Marzo de 2011). Obtenido de <https://kroupensky.wordpress.com/2011/03/27/por-que-el-arte-es-fundamental-para-el-desarrollo-humano-social-y-economico/>
- Molinare, A. (Octubre de 2012). Obtenido de <http://www.plataformaarquitectura.cl/cl/02-193849/centro-comunitario-clayron-jackson-architecture>
- Patronato San Jose de Quito .* (s.f.). Obtenido de Juventud : <http://www.patronato.quito.gob.ec/programas/juventudes.html>
- Religiosos Terciarios Capuchinos.* (s.f.). Obtenido de <http://www.terciarioscapuchinosecuador.org/index.php/instituciones/centro-de-orientacion-juvenil-virgilio-guerrero>
- Rius, A. B. (s.f.). Obtenido de <https://profesorisaacgarciariosestuamigo.files.wordpress.com/2012/07/los-efecto-del-arte-en-la-adolescencia.pdf>
- Rius, A. B. (s.f.). *ARTETERAPIA Y EDUCACIÓN.* Obtenido de <https://profesorisaacgarciariosestuamigo.files.wordpress.com/2012/07/los-efecto-del-arte-en-la-adolescencia.pdf>
- Social Work Degree Center.* (s.f.). Obtenido de <http://www.socialworkdegreecenter.com/30-beautiful-modern-community-centers-world/>

- Toro, V. (23 de Diciembre de 2015). *About en español*. Obtenido de <http://adolescentes.about.com/od/Salud/a/Qu-E-Es-La-Adolescencia.htm>
- Toro, V. (15 de Febrero de 2016). *About.com*. Obtenido de Arte y adolescentes: <http://adolescentes.about.com/od/Hobbies/a/Arte-Y-Adolescencia.htm>
- (s.f.). Obtenido de [http://fido.palermo.edu/servicios\\_dyc/proyectograduacion/archivos/502.pdf](http://fido.palermo.edu/servicios_dyc/proyectograduacion/archivos/502.pdf)
- Arte para la inclusión. (Septiembre de 2012).
- Blogs*. (s.f.). Obtenido de Montessori Hoy: <http://elpsicoasesor.com/etapas-del-desarrollo-maria-montessori/>
- Catzman, C. (Octubre de 2013). *Universidad de Palermo*. Obtenido de [http://fido.palermo.edu/servicios\\_dyc/proyectograduacion/detalle\\_proyecto.php?id\\_proyecto=2514](http://fido.palermo.edu/servicios_dyc/proyectograduacion/detalle_proyecto.php?id_proyecto=2514)
- Centro de acogida para niños y adolescentes* . (3 de Marzo de 2010). Obtenido de <http://centrohistoricoquito.blogia.com/2010/030301-centro-de-acogida-para-ninos-y-adolescentes.php>
- Centro Juvenil Salesiano Don Bosco*. (s.f.). Obtenido de <http://cjsdonbosco.jimdo.com/proyectos/entre-mujeres/>
- GUAMBRATECA SE TRANSFORMA EN CENTRO DE DESARROLLO COMUNITARIO*. (15 de Junio de 2011). Obtenido de <http://centrohistoricoquito.blogia.com/2011/061501-guambrateca-se-transforma-en-centro-de-desarrollo-comunitario.php>
- Kroupensky, M. (27 de Marzo de 2011). Obtenido de <https://kroupensky.wordpress.com/2011/03/27/por-que-el-arte-es-fundamental-para-el-desarrollo-humano-social-y-economico/>
- Molinare, A. (Octubre de 2012). Obtenido de <http://www.plataformaarquitectura.cl/cl/02-193849/centro-comunitario-clayron-jackson-architecture>
- Patronato San Jose de Quito* . (s.f.). Obtenido de Juventud : <http://www.patronato.quito.gob.ec/programas/juventudes.html>
- Religiosos Terciarios Capuchinos*. (s.f.). Obtenido de <http://www.terciarioscapuchinosecuador.org/index.php/instituciones/centro-de-orientacion-juvenil-virgilio-guerrero>
- Rius, A. B. (s.f.). Obtenido de <https://profesorisaacgarciariorsestamigo.files.wordpress.com/2012/07/los-efecto-del-arte-en-la-adolescencia.pdf>

- Rius, A. B. (s.f.). *ARTETERAPIA Y EDUCACIÓN*. Obtenido de <https://profesorisaacgarciariosestuamigo.files.wordpress.com/2012/07/los-efecto-del-arte-en-la-adolescencia.pdf>
- Social Work Degree Center*. (s.f.). Obtenido de <http://www.socialworkdegreecenter.com/30-beautiful-modern-community-centers-world/>
- Toro, V. (23 de Diciembre de 2015). *About en español*. Obtenido de <http://adolescentes.about.com/od/Salud/a/Qu-E-Es-La-Adolescencia.htm>
- Toro, V. (15 de Febrero de 2016). *About.com*. Obtenido de Arte y adolescentes: <http://adolescentes.about.com/od/Hobbies/a/Arte-Y-Adolescencia.htm>