

**UNIVERSIDAD SAN FRANCISCO DE QUITO USFQ**

**Colegio de Arquitectura y Diseño de Interior**

**Remate del Parque Bicentenario**  
**Proyecto de Investigación y Desarrollo**

**Carlos Alberto Benalcázar Játiva**

**Arquitectura**

Trabajo de titulación presentado como requisito  
para la obtención del título de  
Arquitecto

Quito, 08 de enero de 2018

UNIVERSIDAD SAN FRANCISCO DE QUITO USFQ  
COLEGIO DE ARQUITECTURA Y DISEÑO INTERIOR

**HOJA DE CALIFICACIÓN  
DE TRABAJO DE TITULACIÓN**

**Remate del Parque Bicentenario**

**Carlos Alberto Benalcázar Játiva**

Calificación:

Nombre del profesor, Título académico

Diego Oleas Serrano, MSc. Arch

Firma del profesor

---

Quito, 08 de enero de 2018

## Derechos de Autor

Por medio del presente documento certifico que he leído todas las Políticas y Manuales de la Universidad San Francisco de Quito USFQ, incluyendo la Política de Propiedad Intelectual USFQ, y estoy de acuerdo con su contenido, por lo que los derechos de propiedad intelectual del presente trabajo quedan sujetos a lo dispuesto en esas Políticas.

Asimismo, autorizo a la USFQ para que realice la digitalización y publicación de este trabajo en el repositorio virtual, de conformidad a lo dispuesto en el Art. 144 de la Ley Orgánica de Educación Superior.

Firma del estudiante: \_\_\_\_\_

Nombres y apellidos: Carlos Alberto Benalcázar Játiva

Código: 00113317

Cédula de Identidad: 1723470215

Lugar y fecha: Quito, 08 de enero de 2018

## RESUMEN

La propuesta es un estudio del parque Bicentenario ubicado en el norte de la ciudad de Quito, donde se encontraba el antiguo Aeropuerto Mariscal Sucre. El terreno de intervención se encuentra limitado por la Avenida Amazonas y Avenida Galo Plaza Lasso clarificando la convergencia entre las dos calles convirtiéndolo en el inicio o remate del parque. Una conexión entre la Estación del Metro de Quito del Parque Bicentenario y la propuesta Arquitectónica busca genera un espacio público que los integra.

El tema de estudio gira entorno a un comportamiento tanto general hacia lo particular, una respuesta lógica y formal en el sector. El estudio del Parque Bicentenario busca entender la condición arquitectónica de la punta del parque, y se demostrará una respuesta, un comportamiento arquitectónico adecuado que responda al "*Genius Loci*" o Espíritu del Lugar, respetando sus actuales condiciones.

Entonces de carácter formal, el proyecto interviene como un punto de actividad que anima el parque; lo que se busca es recrear con actividades culturales de vivienda y recreativas a través de la complejidad, tamaño, organización programática, el sentido de la propuesta que genere un lugar en la ciudad activando el sector, como respuesta a la búsqueda de sectores de oportunidad en la ciudad de Quito.

Palabras Claves: Parque Bicentenario, Metro Estación El Labrador, "*Genius Loci*", Biblioteca, Vivienda.

## ABSTRACT

The proposal is a study of the Bicentennial Park located in the north of the city of Quito, where the old Mariscal Sucre Airport was located at Av. Amazonas and Av. Galo Plaza Lasso, clarifying the convergence between the two streets, making it the beginning or end of the park, limit the area of intervention. A connection between the Quito Metro Station of the Bicentennial Park and the Architectural proposal seeks to generate a public space that integrates them.

The topic of study revolves around a general behavior towards the particular, a logical and formal response in the sector. The Bicentennial Park seeks to understand the architectural condition of the tip of the park, and will demonstrate a response, an appropriate architectural behavior that responds to the "Genius Loci" or Spirit of the Place, respecting its current conditions.

Then of a formal nature, the project intervenes as a point of activity that animates the park; what is sought is to recreate cultural activities of housing and recreation through complexity, size, programmatic organization, the sense of the proposal that generates a place in the city activating the sector, as a response to the search for sectors of opportunity in the city of Quito.

Key Words: Bicentennial Park, El Labrador Subway Station, "Genius Loci", Library, Housing.

## TABLA DE CONTENIDO

<b>1. Introducción.....</b>	<b>12</b>
1.1. El nuevo uso para el Antiguo Aeropuerto Mariscal Sucre	
<b>2. Desarrollo del Tema .....</b>	<b>14</b>
2.1 Transformación del antiguo Aeropuerto en un gran Parque de Quito	
2.2 La convergencia urbana como remate del Bicentenario	
2.3 El Espíritu del lugar "Genius Loci"	
<b>3. Analisis de Precedente.....</b>	<b>20</b>
3.1 Biblioteca de Virgilio Barco, Bogotá, Colombia	
3.1.1 Partido	
3.1.2 Cualidades y principios ordenadores	
3.1.3 Circulación	
3.1.4 Estructura	
3.1.5 Envolvente (materiales)	
3.1.6 Ideas conceptuales	
3.1.7 Información planimétrica	
<b>4. Analisis de Sector.....</b>	<b>26</b>
4.1 Relaciones Figura-Fondo del Sector	
4.2 Calles y patrones (relaciones verticales vs. horizontales)	
4.3 Jerarquías (forma y/o espacio)	
4.4 Tipologías edilicias (torres, casas aisladas, casas patio)	
4.5 Uso de suelo	
4.6 Condiciones de borde, superficies y materiales	
4.7 Natural vs. Artificial	
4.8 Tipo vs. Programa	
4.9 Espacios abiertos públicos y privados	
4.10 Accesos y circulaciones peatonales y vehiculares	
4.11 Adyacencias internas y externas	
4.12 Análisis Fotográfico	
<b>5. Analisis de Programa Tentativo.....</b>	<b>33</b>
5.1 Análisis de Programa general	
5.1.1 Programa Numérico General	
5.1.2 Jerarquía Adyacentes	
5.1.2 Programa Gráfico General	
5.1.3 Diagramas de Interrelación Programáticas	
5.1.4 Diagramas de Interrelación Funcionales	
5.2 Análisis Particular de Programa	
5.2.1 Plaza – Patio y Espacios Exteriores	
5.2.2 Barra de Servicios – Recepción	
5.2.3 Biblioteca	
5.2.4 Barra de Servicios – Administración	
5.2.5 Museo Botánico – Galería	
5.2.6 Barra de Servicios	

<b>6. Conclusiones .....</b>	<b>48</b>
<b>7. Referencias bibliográficas .....</b>	<b>49</b>
<b>8. Anexo A: Informacion Planimetrica .....</b>	<b>50</b>

## ÍNDICE DE TABLAS

Tabla # 1. Programa Numérico General. Elaboración propia.....	34
Tabla # 2. Programa Numérico Plaza – Patio y Espacios Exteriores. Elaboración propia.....	36
Tabla # 3. Programa Numérico Barra de Servicios - Recepción. Elaboración propia.....	38
Tabla # 4. Programa Numérico Biblioteca. Elaboración propia.....	40
Tabla # 5. Programa Numérico Barra de Servicios – Administración. Elaboración propia.....	42
Tabla # 6. Programa Numérico Museo Botánico – Galería. Elaboración propia.....	44
Tabla # 7. Programa Numérico Barra de Servicios. Elaboración propia.....	46



## ÍNDICE DE FIGURAS

Figura 1. Imagen Aérea del Aeropuerto Mariscal Sucre, Obtenida de <a href="https://ricardomedinao.wordpress.com/2012/05/31/proyecto-parque-lagoen-area-antiguo-aeropuerto-de-quito/">https://ricardomedinao.wordpress.com/2012/05/31/proyecto-parque-lagoen-area-antiguo-aeropuerto-de-quito/</a> .....	12
Figura 2. Anteproyecto Parque del Lago 2009. Obtenida de <a href="http://arquitecturaecuatoriana.blogspot.com/2012/01/ernesto-bilbao.html">http://arquitecturaecuatoriana.blogspot.com/2012/01/ernesto-bilbao.html</a> .....	14
Figura 3. Diagrama de Estudio Bicentenario. Elaboración propia.....	15
Figura 4. Estación Multimodal y Metro de Quito. Recibido de Municipalidad DMQ.....	16
Figura 5. Funcionamiento del Metro Subterráneo. Recibido por Metro De Quito EPM.....	17
Figura 6. Antiguo Aeropuerto Mariscal Sucre. Obtenido por Geo portal SMIQ.....	18
Figura 7. Escala y Proporciones Propuesta Arquitectónica. Elaboración propia.....	19
Figura 8. Partido, Biblioteca Virgilio Barco. Obtenido desde <a href="https://www.plataformaarquitectura.cl/cl/790824/clasicos-de-arquitectura-biblioteca-virgilio-barco-rogelio-salmona">https://www.plataformaarquitectura.cl/cl/790824/clasicos-de-arquitectura-biblioteca-virgilio-barco-rogelio-salmona</a> .....	20
Figura 9. Principio Ordenadores, Biblioteca Virgilio Barco. Elaboración Propia.....	21
Figura 10. Diagrama de Circulación, Biblioteca Virgilio Barco. Elaboración Propia.....	22
Figura 11. Diagrama de Estructura, Biblioteca Virgilio Barco. Elaboración Propia.....	22

Figura 12. Materialidad Interior, Biblioteca Virgilio Barco. Obtenido desde <a href="https://www.plataformaarquitectura.cl/cl/790824/clasicos-de-arquitectura-biblioteca-virgilio-barco-rogelio-salmona">https://www.plataformaarquitectura.cl/cl/790824/clasicos-de-arquitectura-biblioteca-virgilio-barco-rogelio-salmona</a> .....	23
Figura 13. Materialidad Exterior, Biblioteca Virgilio Barco. Obtenido desde <a href="https://www.plataformaarquitectura.cl/cl/790824/clasicos-de-arquitectura-biblioteca-virgilio-barco-rogelio-salmona">https://www.plataformaarquitectura.cl/cl/790824/clasicos-de-arquitectura-biblioteca-virgilio-barco-rogelio-salmona</a> .....	23
Figura 14. Ideas Conceptuales, Biblioteca Virgilio Barco. Obtenido desde <a href="https://www.plataformaarquitectura.cl/cl/790824/clasicos-de-arquitectura-biblioteca-virgilio-barco-rogelio-salmona">https://www.plataformaarquitectura.cl/cl/790824/clasicos-de-arquitectura-biblioteca-virgilio-barco-rogelio-salmona</a> .....	23
Figura 15. Planta de Ingreso y Estacionamientos, Biblioteca Virgilio Barco. Obtenido desde <a href="http://www.planum.net/biblioteca-publica-virgilio-barco">http://www.planum.net/biblioteca-publica-virgilio-barco</a> .....	24
Figura 16. Segunda Planta, Biblioteca Virgilio Barco. Obtenido desde <a href="http://www.planum.net/biblioteca-publica-virgilio-barco">http://www.planum.net/biblioteca-publica-virgilio-barco</a> .....	24
Figura 17. Tercera Planta, Biblioteca Virgilio Barco. Obtenido desde <a href="http://www.planum.net/biblioteca-publica-virgilio-barco">http://www.planum.net/biblioteca-publica-virgilio-barco</a> .....	24
Figura 18. Corte longitudinal y transversal, Biblioteca Virgilio Barco. Obtenido desde <a href="http://www.planum.net/biblioteca-publica-virgilio-barco">http://www.planum.net/biblioteca-publica-virgilio-barco</a> .....	25
Figura 19. Fachada Norte, Biblioteca Virgilio Barco. Obtenido desde <a href="http://www.planum.net/biblioteca-publica-virgilio-barco">http://www.planum.net/biblioteca-publica-virgilio-barco</a> .....	25
Figura 20. Fachada Sur, Biblioteca Virgilio Barco. Obtenido desde <a href="http://www.planum.net/biblioteca-publica-virgilio-barco">http://www.planum.net/biblioteca-publica-virgilio-barco</a> .....	25
Figura 21. Figura 21. Figura Fondo. Elaboración propia.....	26
Figura 22. Diagrama Calles y Patrones. Elaboración propia.....	27
Figura 23. Diagrama de Jerarquías. Elaboración propia.....	28

Figura 24. Diagrama de tipologías edilicias. Elaboración propia.....	28
Figura 25. Diagrama de uso de suelo. Elaboración propia.....	29
Figura 26. Diagrama de borde, superficies y materiales. Elaboración propia.....	30
Figura 27. Diagrama Natural vs. Artificial. Elaboración propia.....	30
Figura 28. Diagrama Tipo vs. Programa. Elaboración propia.....	31
Figura 29. Diagrama Espacios abiertos públicos y privados. . Elaboración propia.....	31
Figura 30. Diagrama de accesos y circulaciones. Elaboración propia.....	32
Figura 31. Diagrama de adyacencias. Elaboración propia.....	32
Figura 32. Implantación. Elaboración propia.....	50
Figura 33. Planta Baja. Elaboración propia.....	51
Figura 34. Fachada Norte. Elaboración propia.....	52
Figura 35. Fachada Oeste. Elaboración propia.....	52
Figura 36. Vista Exterior. Elaboración propia.....	52
Figura 37. Render Principal. . Elaboración propia.....	53

# 1. INTRODUCCIÓN

## 1.1 El nuevo uso para el Antiguo Aeropuerto Mariscal Sucre

La ciudad de Quito limitado por dos laderos montañosos toma importancia por ser la primera ciudad que alberga el primer Aeropuerto Mariscal Sucre desde el año de 1936 a una altitud de 2.880 metros. Estableciéndose desde su funcionamiento en 1960, Quito con su rápido crecimiento hizo que el sector se consolide alrededor del Aeropuerto. Según lo que argumenta Ortiz (2013), “No habría de pasar mucho tiempo, sin embargo, para que creciese el convencimiento de que el aeropuerto capitalino estaba mal situado: los barrios crecían a su alrededor, y tanto sus habitantes como el tráfico aéreo corrían riesgos...” (p. 35). De este modo se fue consolidando una nueva parte de la ciudad con características únicas, donde destacan calles principales que limitaron al sector como la Avenida Amazonas al occidente, Avenida Galo Plaza Lasso al oriente y en el norte a la Av. Del Maestro, así el Aeropuerto tomó la forma horizontal tan peculiar de la ciudad.

Pero es hasta el 19 de febrero del 2013 que tras décadas de planes y esfuerzos el Aeropuerto es desplazado a Tababela por el Nuevo Aeropuerto Internacional, dejando en el Antiguo Aeropuerto una huella arquitectónica con gran oportunidad; donde el Distrito Metropolitano decidió convertirlo en uno de los Parques más grandes de Quito.



Figura 1. Imagen Aérea del Aeropuerto Mariscal Sucre

El Nuevo Parque Bicentenario se conformó dentro de todos los límites que del antiguo Aeropuerto, tomando forma en base a propuestas desarrolladas, ya que antes de que el Antiguo Aeropuerto dejara de funcionar, en el año 2003 la Municipalidad de Quito expidió la ordenanza 0352 para las parroquias urbanas de La Concepción, Kennedy y Cotocollao, donde se alberga el antiguo aeropuerto.

Verdaderamente el Parque Bicentenario comenzó con su configuración desde el Concurso Internacional de Ideas "Parque del Lago" en 2010 efectuado para tener una idea Urbanística del diseño del Parque. La propuesta argumentada por "David Astuto (2008) menciona que, este nuevo terreno tiene el potencial de reconfigurar el desarrollo urbanístico de la zona centro norte; impulsar procesos de mejoramiento urbano; superar las limitaciones de conectividad transversal (Este-Oeste); reducir los pasivos ambientales; promover la recuperación del paisaje y entorno urbano; y generar espacios de convivencia e integración social". La intervención fue ganada por el Ecuatoriano "Ernesto Bilbao (2012) argumentando que pensamos cual puede ser la estrategia de consolidación de un parque de esa escala en el tiempo" y su plan buscaba una idea para el Parque en donde primara el área verde, la mezcla de usos, cero callejones sin salida y muchas ideas más.

Así, la huella del Parque Bicentenario es una muestra del crecimiento de Quito y este antiguo elemento ahora tiene el potencial de reconfigurar la ciudad. De este modo, se centra el estudio en clarificar el análisis histórico para destacar sus valores simbólicos, como fue desarrollándose el Parque Bicentenario para poder respetar su emplazamiento del lugar, su espíritu con el contexto y como se integra en la ciudad.

## 2. DESARROLLO DEL TEMA

### 2.1 Transformación del antiguo Aeropuerto en un gran Parque de Quito

La propuesta ganadora del Concurso Internacional de Ideas "Parque del Lago" por Ernesto Bilbao cambio el desarrollo del Parque Bicentenario ya que en un inicio se pretendía cumplir sus planes. Tomo importancia en el Parque, Ernesto Bilbao proponía la mezcla de uso que proporcionara un sitio para la configuración de una multitud de actividades tanto agrícolas, educacionales y de negocios que aprovechara el máximo el sitio; así como, cero callejones sin salida para el parque con conexiones entre el parque. Principalmente creando conexiones entre el Este y el Oeste y la creación del bulevar la Av. Amazonas que permita crear una relación de los peatones como de los automóviles.



Figura 2. Anteproyecto Parque del Lago 2009

La propuesta planeaba preservar la idea del parque como elemento de área verde total, con tres diferentes ambientes, el bosque húmedo, el bosque seco y la pradera, siendo la principal intención paisajística la agricultura de la zona. El lago artificial en el centro rodeado de vegetación frente al Centro De Convenciones, incluyendo un paseo cultural, edificios albergados a la ciencia y nuevas instalaciones educativas. Económicamente aprovechar el asfalto de la actual pista reciclándolo, utilizándolo dentro del parque y en las carreteras que empiezan a surgir por fuera para la conexión del parque con la ciudad.

Debido a la conversación con la ciudad y la necesidad en el sector, el proyecto no decidió seguir el plan de Ernesto Bilbao y solamente preservó las conexiones Este – Oeste que proponía el plan, el boulevard de la Avenidas Amazonas y estableció sus propios equipamientos de servicios, mobiliario urbano y alturas máximas para el nuevo sector.



Figura 3. Diagrama de Estudio Bicentenario

La Figura 3 muestra un estudio del plan masa de lo que sería el nuevo Parque Bicentenario estructurando tres vías vehiculares importantes que conecten al Este con el Oeste de la ciudad y una serie de circulaciones peatonales dentro del parque. Como primera fase la extensión de la calle Isaac Albéniz es la primera construida, la cual hace posible esta convergencia entre la Avenida Galo Plaza Lasso y Avenida Amazonas mismas que dan este inicio o remate al Parque. Con nuevas condiciones la gran manzana que se ha generado fue pensada para albergar a la Estación Multimodal El Labrador y a la parada final del Nuevo Metro de Quito tomándose toda la punta; de aquí nace el estudio de un nuevo potencial arquitectónico para el sector.

## 2.2 La convergencia urbana como Remate del Bicentenario

La Municipalidad (2013) decreta la primera fase de construcción de uno de los elementos más importantes que es la Estación Multimodal y Metro de Quito el Labrador. El Metro de Quito se implanta por primera vez en la ciudad recorriendo desde el Sur en Quitumbe hasta la parada final en el Norte de la ciudad dentro del Parque Bicentenario. De este modo es importante este equipamiento en la ciudad, ya que será un medio de comunicación para toda la ciudad y en consecuencia un punto de acogida de un gran número de personas.

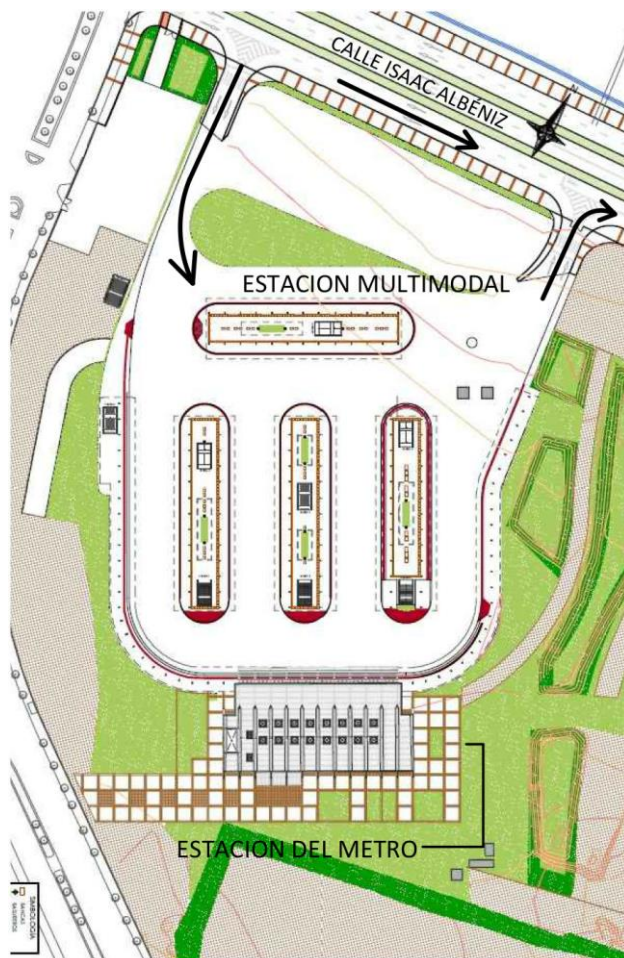

Con el desarrollo de los lineamientos del Parque por la calle Isaac Albéniz se vuelve más importante ya que tiene una relación directa con la Estación Multimodal; la calle de este modo conecta directamente el ingreso vehicular y maneja los flujos del transporte público. Juega un papel muy importante ya que al tratarse de un intermodal va a conectar los diferentes servicios de transporte como el Metro, Trolebús, Ecovía, el Corredor Central Norte y BiciQuito. La estación es un medio de conexión para toda la ciudad no solamente funciona como una parada.

Figura 4. Estación Multimodal y Metro de Quito



Por otro lado, El Metro de Quito se encuentra ubicado como una extensión continúa a la Estación Multimodal con su propia jerarquía con respecto a toda la estación. Se presenta como un solo edificio rectangular que cuenta con cuatro accesos, un gran vestíbulo, escaleras fijas y mecánicas, ascensores, todas que permitan la comunicación con la parada subterránea

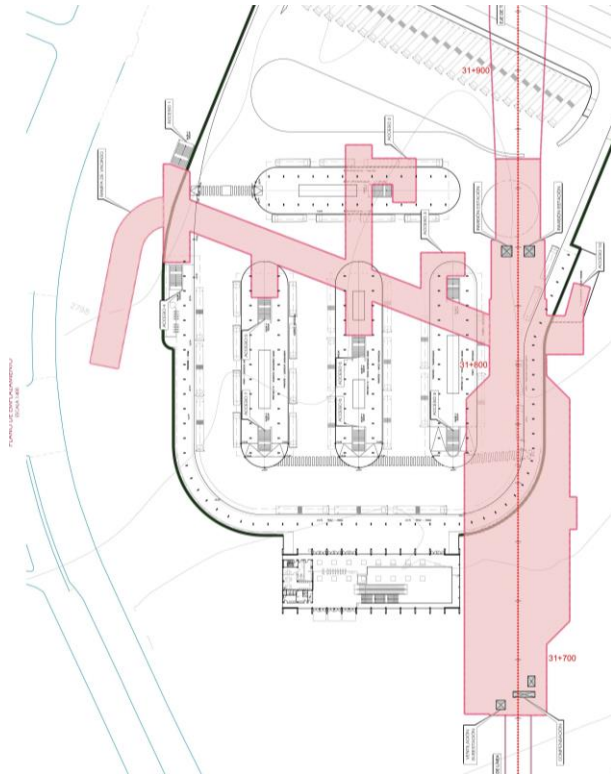

donde llega el Metro.

“El Metro de Quito EPM (2013) se ubicará un bulevar y un carril de ciclovía que se integrarán a la infraestructura del Parque Bicentenario”, así la construcción del edificio genera conexión con el exterior para ser accesible desde todos los accesos, el primero en la Avenida Galo Plaza, el segundo en la Avenida Amazonas, el tercero y cuarto es en el interior del Metro de Quito.

Figura 5. Funcionamiento del Metro Subterráneo.

El terreno de este modo se llega a limitar por la congruencia de las calles más importantes y su forma a pesar de empezar a dilatarse del parque Bicentenario por la calle Isaac Albéniz, ahora llega a ser una conexión para toda la ciudad. Claramente ahora funciona indistintamente ya como un elemento de área verde pero sin duda es un equipamiento necesario para el parque. De ahí nace la idea de la propuesta de recuperar la imagen del parque Bicentenario en la punta, pero aprovechando las nuevas condiciones que son necesarias en la ciudad y generar nuevos equipamientos que sigan los nuevos lineamientos del Municipio para todo el parque.

### 2.3 El Espíritu del lugar "Genius Loci"

El entender el principio del Genius Loci es el tema principal del estudio de la propuesta planteada, un principio importante en el diseño paisajístico donde la adaptación de las propuestas arquitectónicas respeta al contexto en el que se rodean. Para empezar el Genius Loci o Espíritu del Lugar es un concepto Romano donde cada lugar tiene su propia energía o característica única, es la esencia del lugar. Norberg (1979) argumenta "The genius thus denotes what a thing is, or what it "wants to be", to use a word of Louis Kahn" (p.18), siendo básicamente lo que el lugar "que quiere ser" por su propia cuenta.

El Genius Loci genera entonces el concepto de lugar en Arquitectura que se toma a partir del reconocimiento y la orientación del entorno. El Espíritu del Lugar configura el espacio otorgándole identidad mediante los elementos que lo componen como sus formas, escalas y parámetros; esta complejidad de combinaciones es la que otorga la intuición y las sensaciones. Norberg (1979) enfatiza argumentando "Human identity presupposes the identity of place. Identification and orientation are primary aspects of man's being-in-the-world" (p.22). Cada uno tomando su esencia propia.



Figura 6. Antiguo Aeropuerto Mariscal Sucre

El trabajo de la Arquitectura está anclada a lo existente, siendo la geografía y la historia los elementos primarios que definen la idea general del espacio y del tiempo. Así al comprender la importancia del Parque Bicentenario y su evolución a través de los años, el Genius Loci toma importancia para respetar los lineamientos del sector. En si se busca recuperar la esencia del Parque que por la llegada del Metro y la calle Isaac Albéniz se transformó en una gran manzana de remate en la punta sur del Bicentenario.

El proyecto entonces busca la forma para encarnar al Genius Loci, resolviéndose en dos maneras claramente, la visualización y la complementariedad; la visualización por un lado

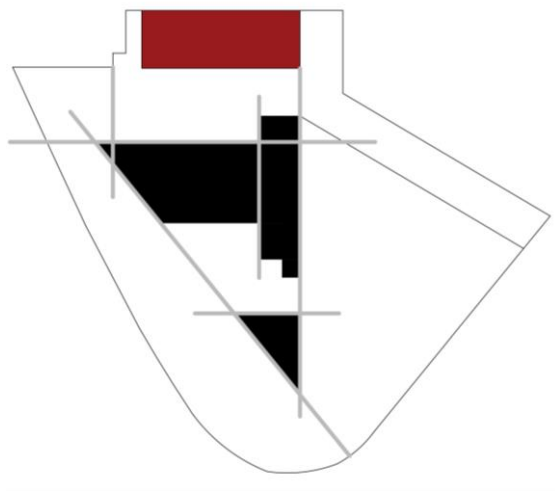

permite repetir edificios existentes para enfatizar las cualidades y en el caso del proyecto la complementariedad también busca añadir al entorno algo que le falta para que las cualidades actuales se destaquen y a la vez con lo existente se construya un complejo en conjunto. Así la visualización y complementariedad son actos

arquitectónicos fundamentales.

Figura 7. Escala y Proporciones Propuesta Arquitectónica

De este modo, la idea de Biblioteca de Parque da inicio o un remate del parque y lo conforme completamente y espiritualmente; a través de un medio cultural que también potencialice la nueva llegada de flujo de personas a la punta. El Complejo Cultural respeta la punta final donde la Biblioteca junto a la Estación del Metro conforma la nueva plaza como punto de encuentro y de circulación; el exterior recupera el espíritu del lugar como parque final del Bicentenario donde se maneja área recreativa junto al área de la sala de lectura.

### 3. ANALISIS DE PRECEDENTE

#### 3.1 BIBLIOTECA VIRGILIO BARCO, ARQUITECTO ROGELIO SALOMONA; BOGOTÁ, COLOMBIA.

##### 3.1.1 Partido

La Biblioteca Virgilio Barco es reconocida como una obra emblemática del Arquitecto Rogelio Salomona por su buena condición entre la construcción, el entorno natural y el espacio público, así su programa conforma un conjunto cultural y paisajístico que responde para la ciudad de Bogotá. Su partido en la Biblioteca es manejar a todos los usuarios sin perder la relación en toda la edificación; así el edificio por su condición programática busca aislarlo del contexto para generar una experiencia única en su interior, mientras que el exterior busca absorber la contaminación urbana.



Figura 8. Partido, Biblioteca Virgilio Barco

### 3.1.2 Cualidades y principios ordenadores



Figura 9. Principios Ordenadores, Biblioteca Virgilio Barco

### 3.1.3 Circulación

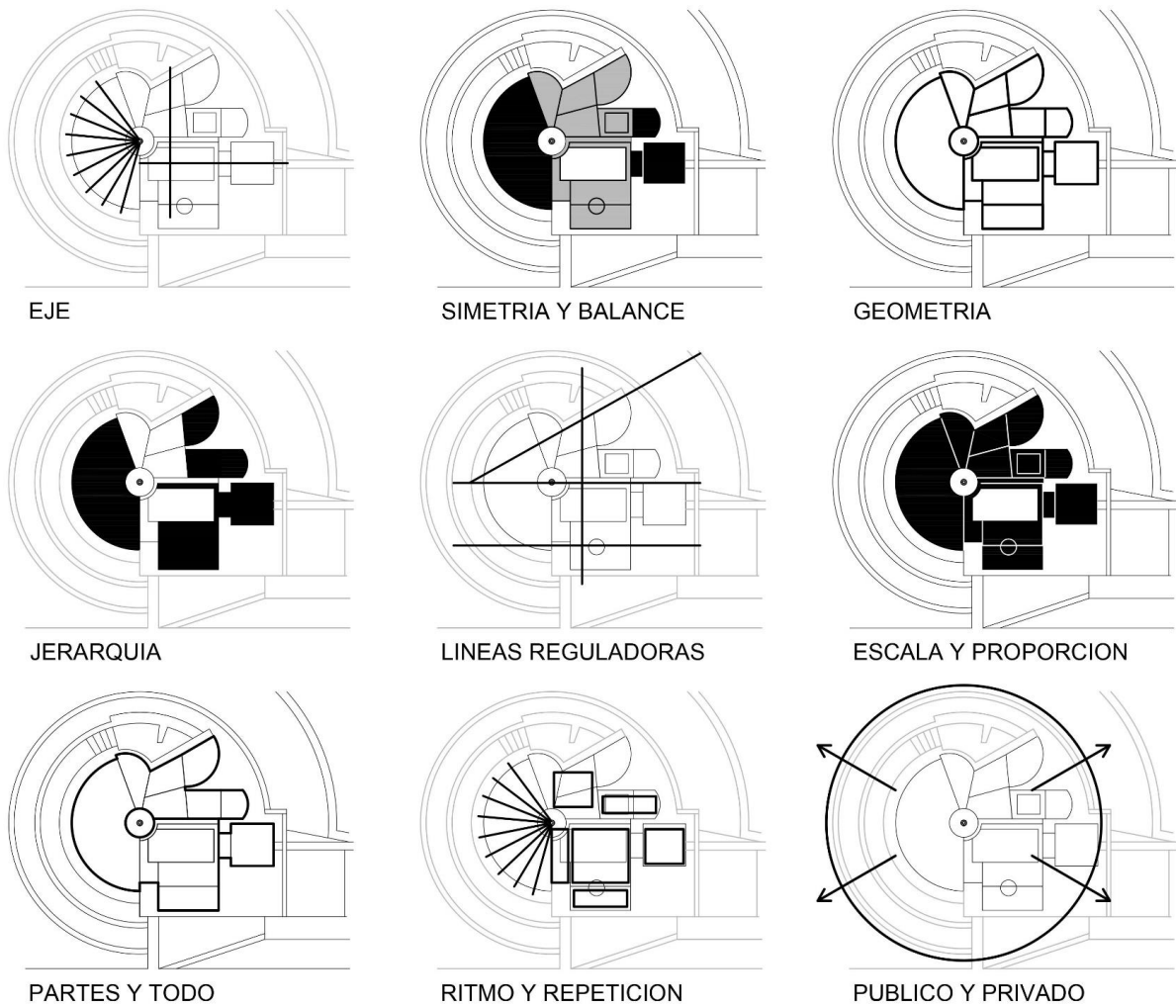
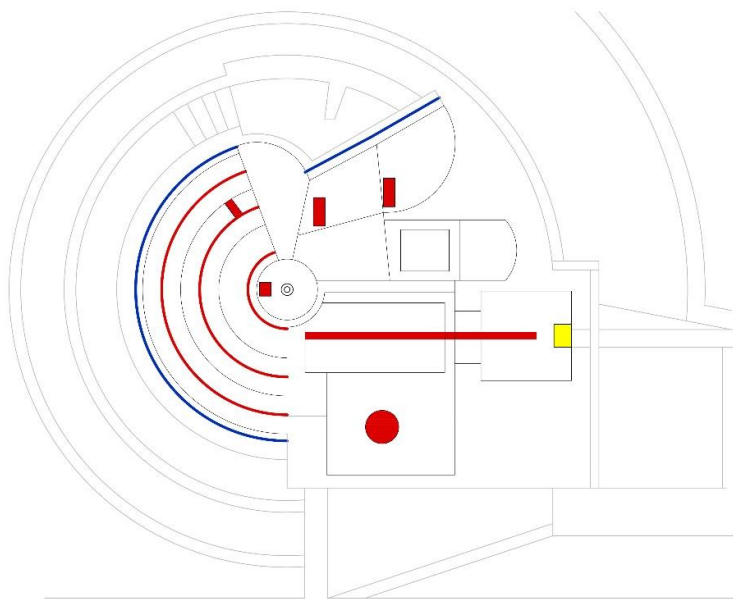

#### CIRCULACION

- ACCESO PRINCIPAL
- ESCALERAS PRINCIPAL
- CIRCULACION INTERNA
- CIRCULACION EXTERIOR

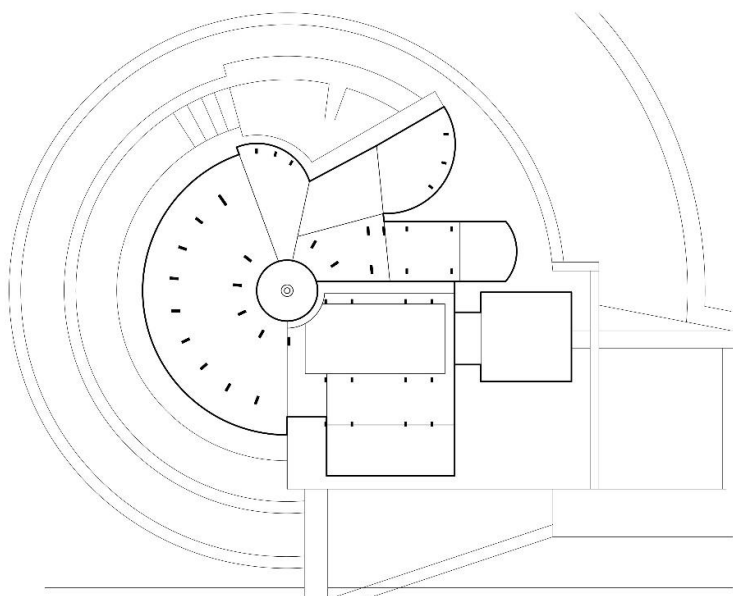

#### ESTRUCTURA

Se genera una circulación principal desde el ingreso hacia el centro donde se encuentra la escalera principal; desde entonces se marcan dos ejes principales, el círculo marca la circulación principal que limita un contorno en la edificación y una circulación secundaria exterior para conectar a las diferentes partes del programa.

Figura 10. Diagrama de Circulación, Biblioteca Virgilio Barco

### 3.1.4 Estructura

Muestra una estructura radial por el radio principal del círculo que abarca al área de lectura. Así mismo el techo está conformado por estructura plegada que ayuda a generar una altura bastante alta y una mayor distancia entre las columnas. También cuenta con paredes portantes para liberar el espacio.

Figura 11. Diagrama de Estructura, Biblioteca Virgilio Barco

### 3.1.5 Envolverte (materiales)

Los principales materiales son concreto y ladrillo en el exterior, por otro lado el uso de la madera en el interior. Las transparencias y los detalles en el uso del ladrillo hacen también que la biblioteca sea reconocida ya que muestran el tratamiento especial de las texturas y en algunos casos la generosidad espacial. El uso de espejos de agua en el exterior crea un efecto de paz y tranquilidad.



Figura 12. Materialidad Interior, Biblioteca Virgilio Barco



Figura 13. Materialidad Exterior, Biblioteca Virgilio Barco

### 3.1.6 Ideas conceptuales

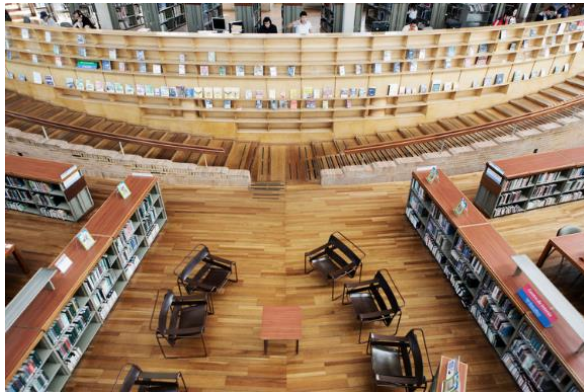

Así el proyecto del Rogelio Salomona del 2001 por sus fascinantes conjugaciones espaciales y manera de resolver los mínimos detalles logro brindar a la ciudad un proyecto acogedor partiendo del derecho de la ciudad y aprovechando para impartir un poco más de cultura. Su conjugación espacial y materialidad invitan a todos los usuarios a visitarlo y su exterior respeta y favorece sus alrededores.

Figura 14. Ideas conceptuales, Biblioteca Virgilio Barco

### 3.1.7 Información planimétrica



Figura 15. Planta de Ingreso y Estacionamientos, Biblioteca Virgilio Barco

Segunda Planta

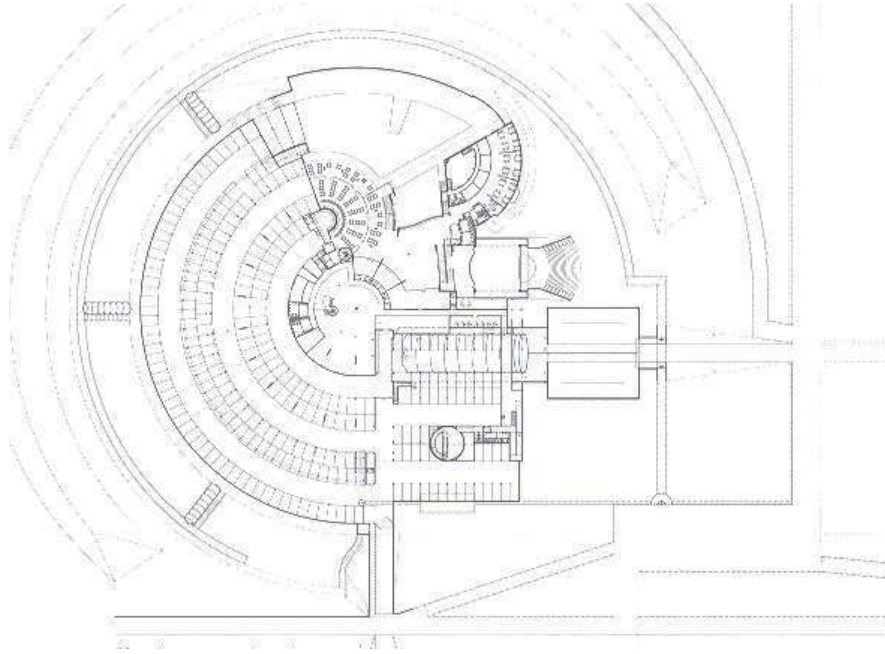

Figura 16. Segunda Planta, Biblioteca

Virgilio Barco

Tercera Planta

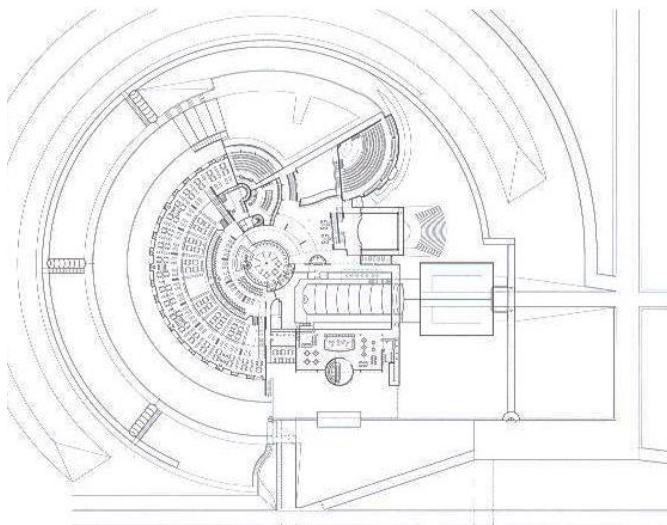

Figura 17. Tercera Planta, Biblioteca

Virgilio Barco



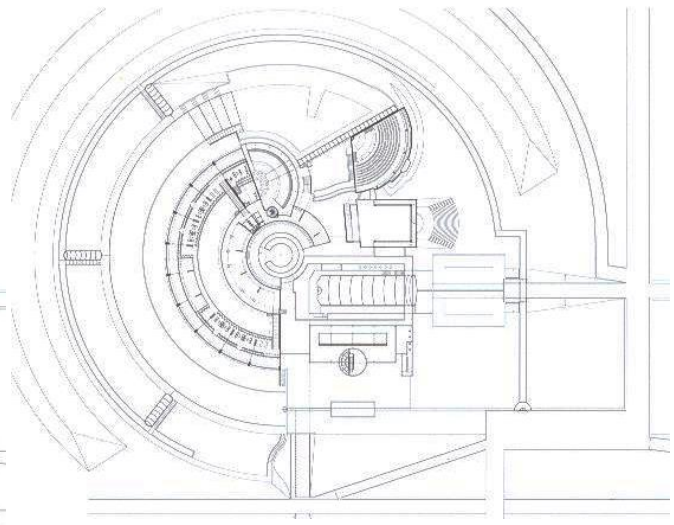

Figura 18. Corte longitudinal y trasversal, Biblioteca Virgilio Barco



Figura 19. Fachada Norte, Biblioteca Virgilio Barco

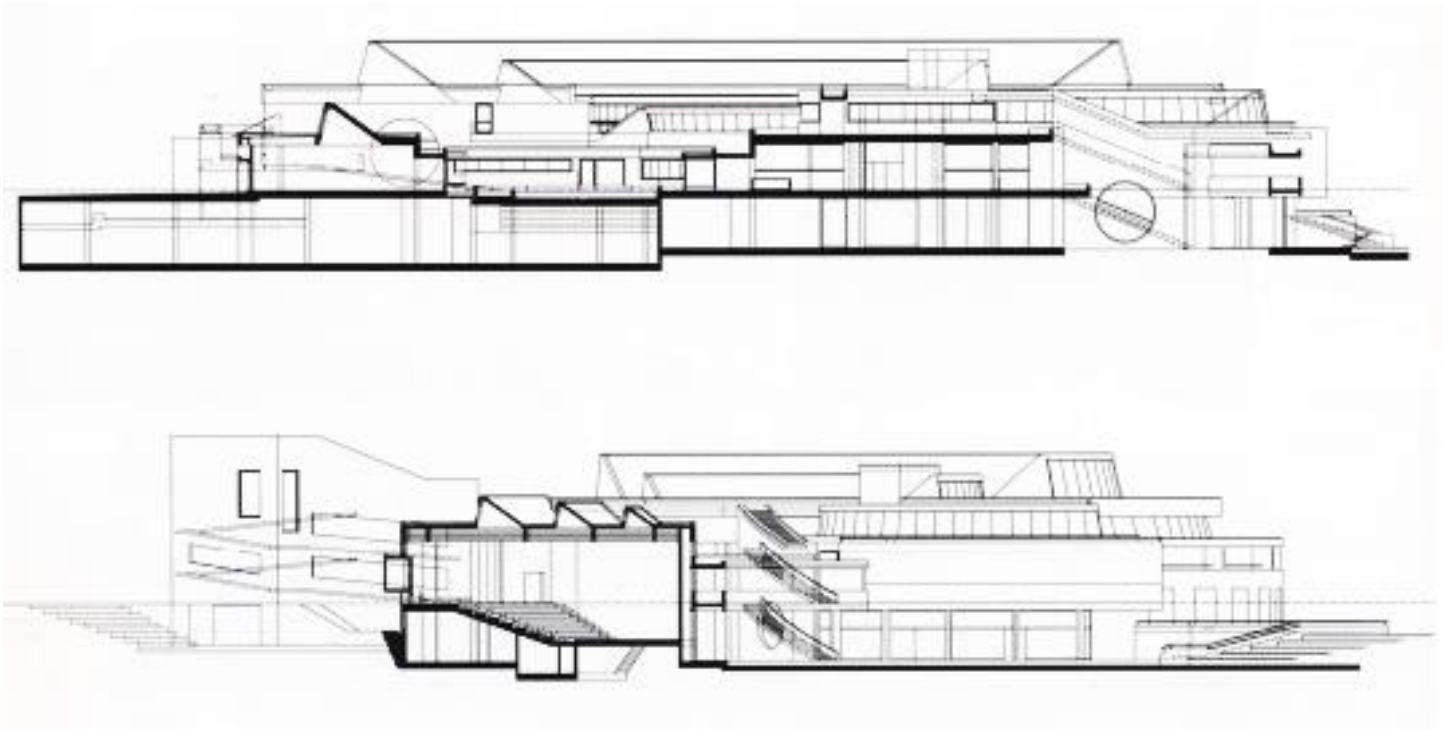

Figura 20. Fachada Sur, Biblioteca Virgilio Barco

## 4. ANALISIS DEL SECTOR

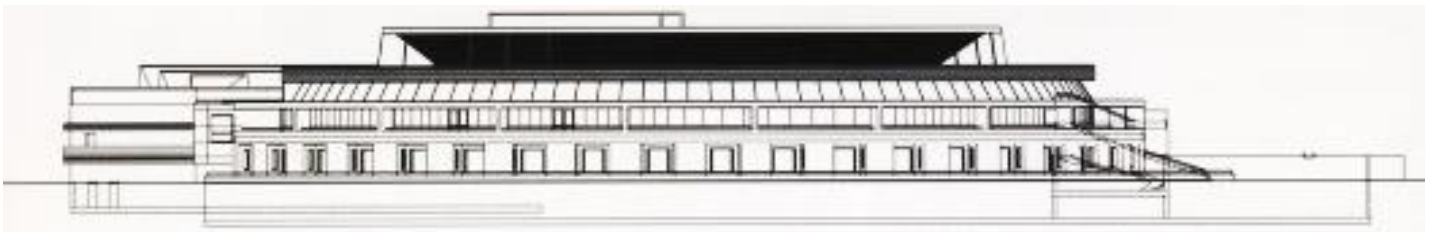
### 4.1 Relaciones Figura-Fondo del Sector

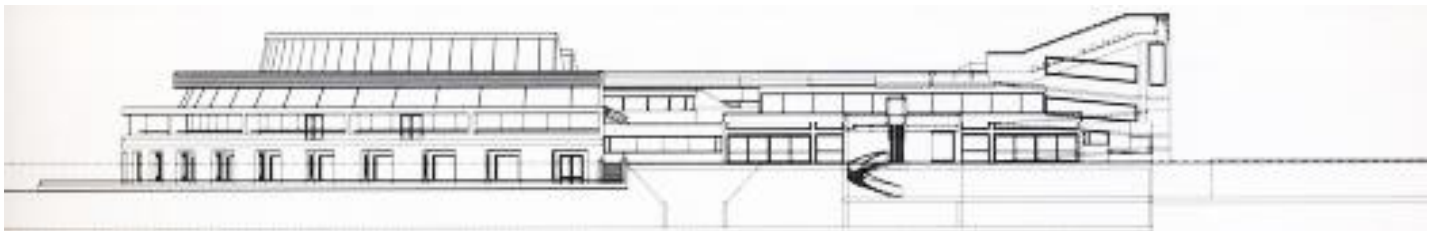

Figura 21. Figura Fondo

## 4.2 Calles y patrones (relaciones verticales vs. horizontales)

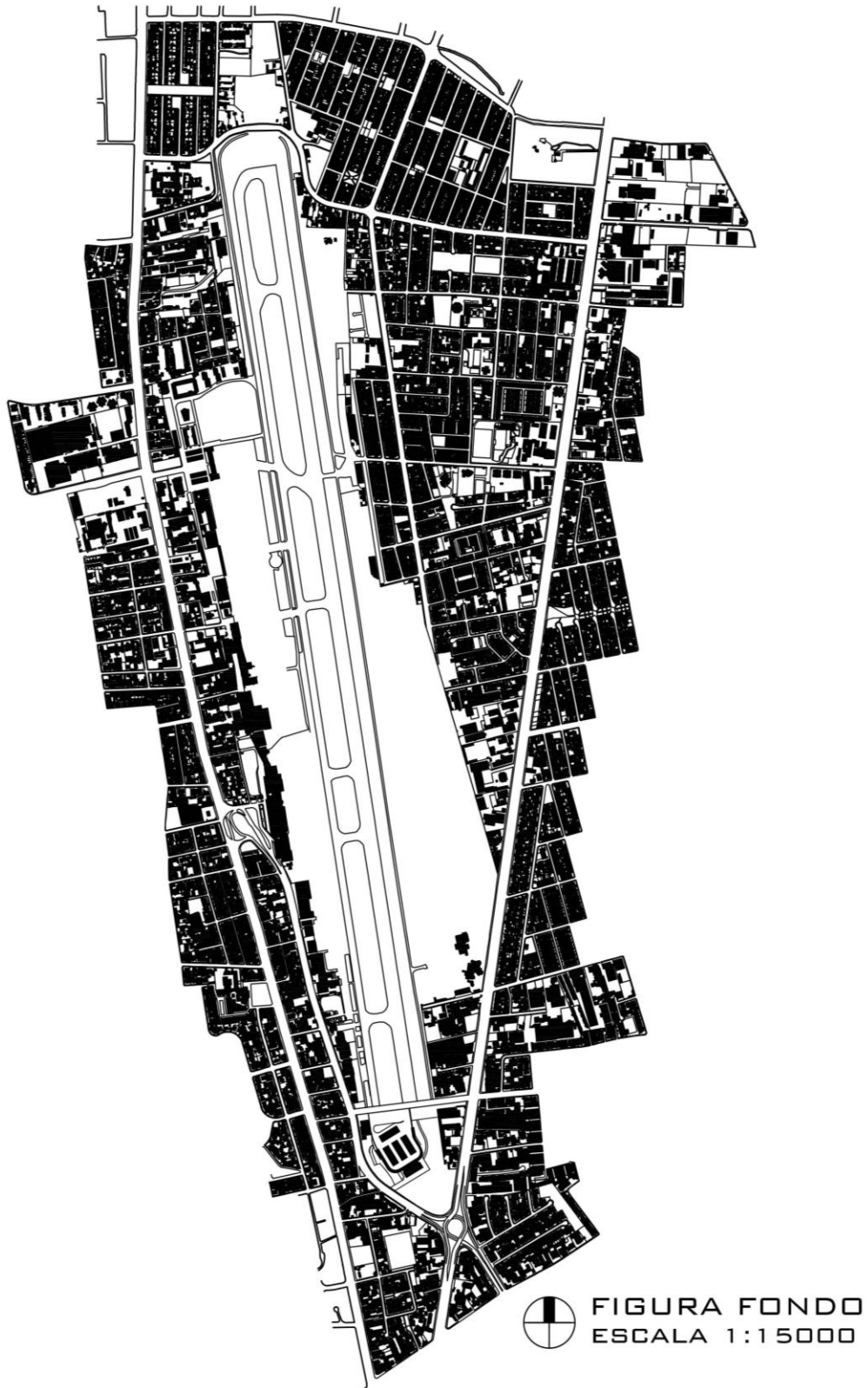

Figura 22. Diagrama Calles y Patrones

Los cortes muestran una tipología de vivienda no muy alta a pesar de ser una gran calle. La calle muestra una buena distribución tanto para el transporte público como para el peatón.

### 4.3 Jerarquías (forma y/o espacio)

La Jerarquía principal toma importancia en el Parque Bicentenario y secundarias son las calles y escalinatas que se formaron en la vivienda próximos a un pequeño parque.

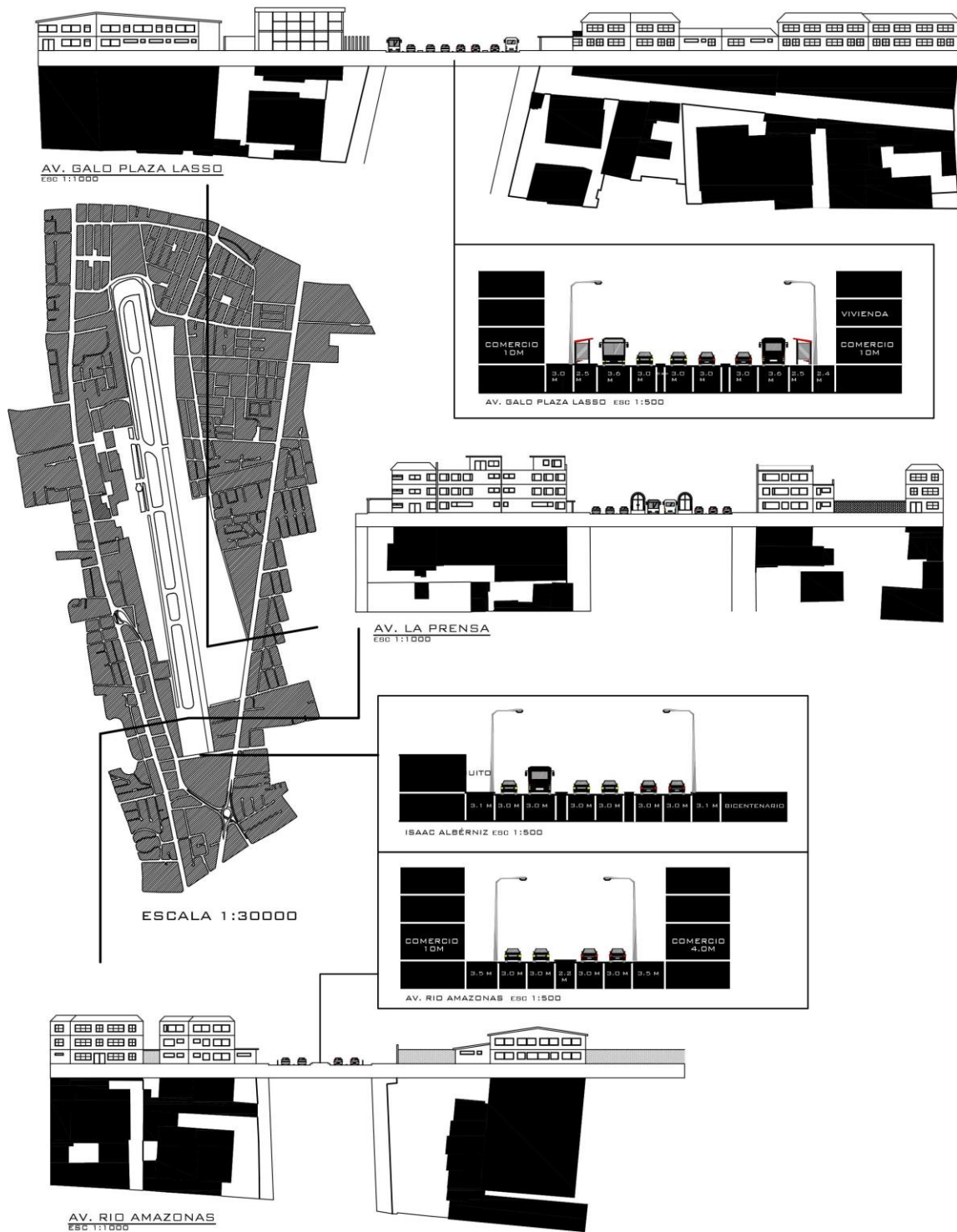

Figura 23. Diagrama de Jerarquías

### 4.4 Tipologías edilicias (torres, casas aisladas, casas patio)

Los edificios característicos resultaron a través del crecimiento histórico de Quito.

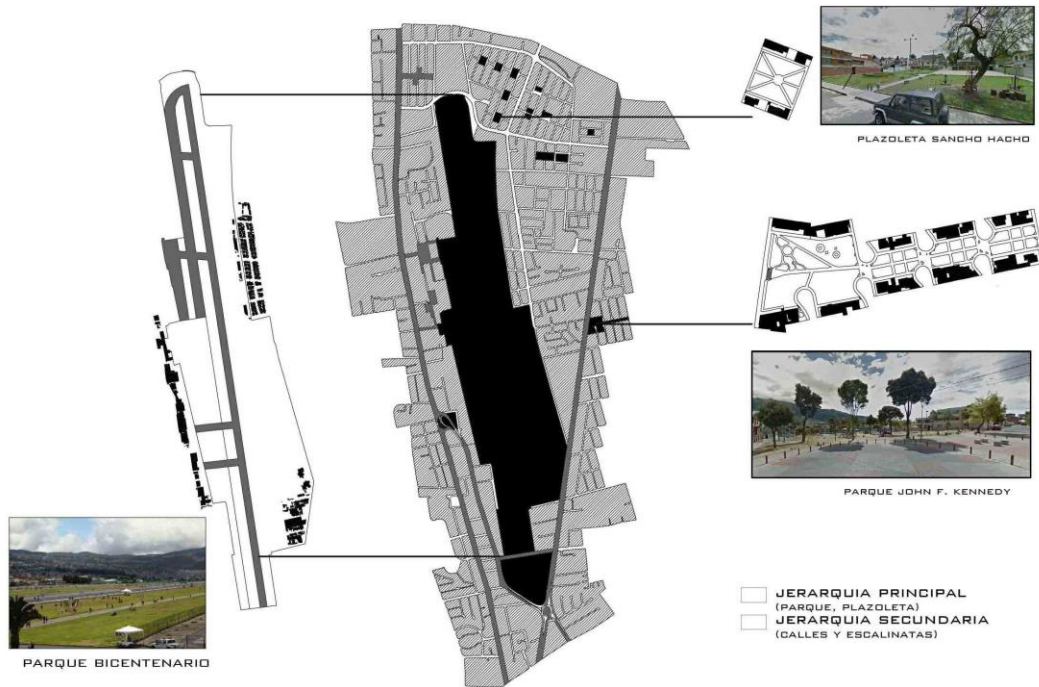

Figura 24. Diagrama de tipologías edilicias

## 4.5 Uso de suelo

En el Bicentenario las calles principales toman jerarquía mostrando comercio o uso mixto debido al flujo vehicular, haciendo una barrera para la vivienda interior.

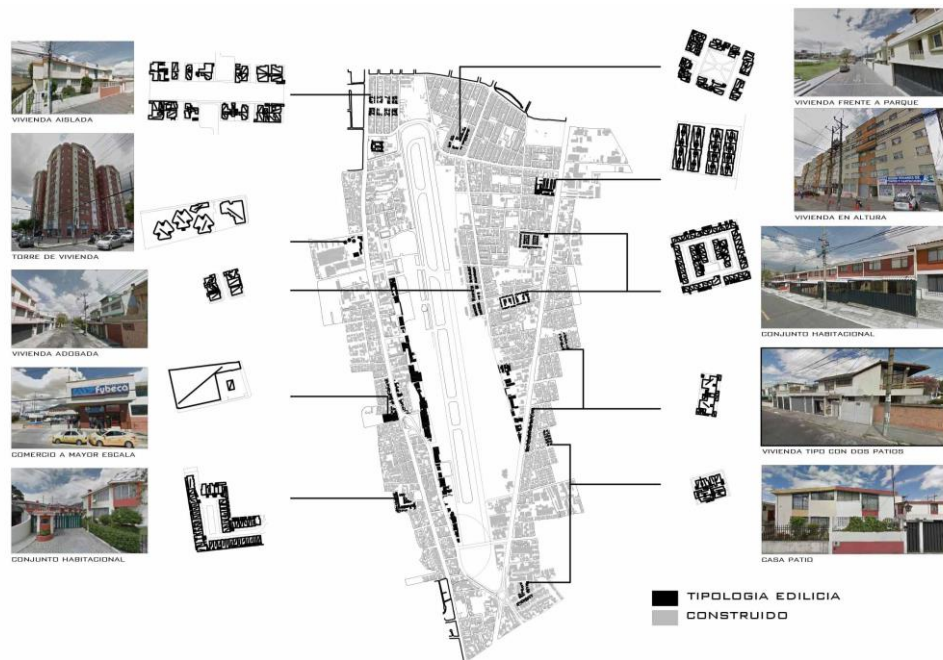

Figura 25. Diagrama de uso de suelo

## 4.6 Condiciones de borde, superficies y materiales

Los bordes se limitan por el Antiguo Aeropuerto y las calles principales que lo rodean



Figura 26. Diagrama de borde, superficies y materiales

## 4.7 Natural vs. Artificial

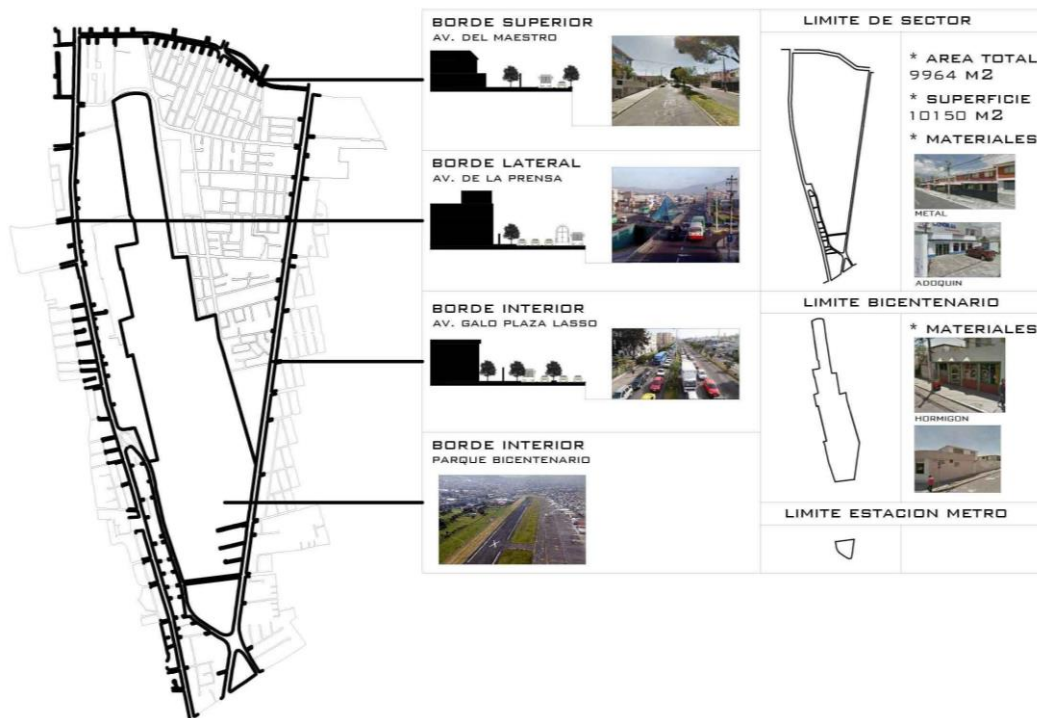

Desde la inauguración del Parque Bicentenario el elemento Natural dio un pulmón para el sector ya que muy pocos espacios verdes se encontraban segregados. La importancia de los espacios pequeños también da a cada sector de vivienda un respiro necesario. A pesar del gran Parque se muestra que lo artificial creció alrededor a gran escala.

Figura 27. Diagrama Natural vs. Artificial

## 4.8 Tipo vs. Programa

Existen pocos tipos de edificación pero el mayor programa es destinado a vivienda, especialmente viviendas bajas, mientras que torres mantienen uso mixto en todo el sector.



Figura 28. Diagrama Tipo vs. Programa

## 4.9 Espacios abiertos públicos y privados

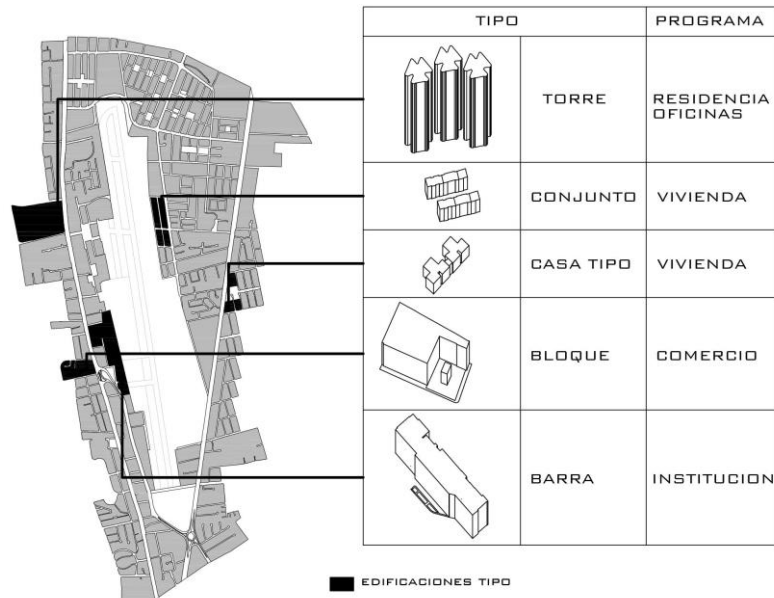
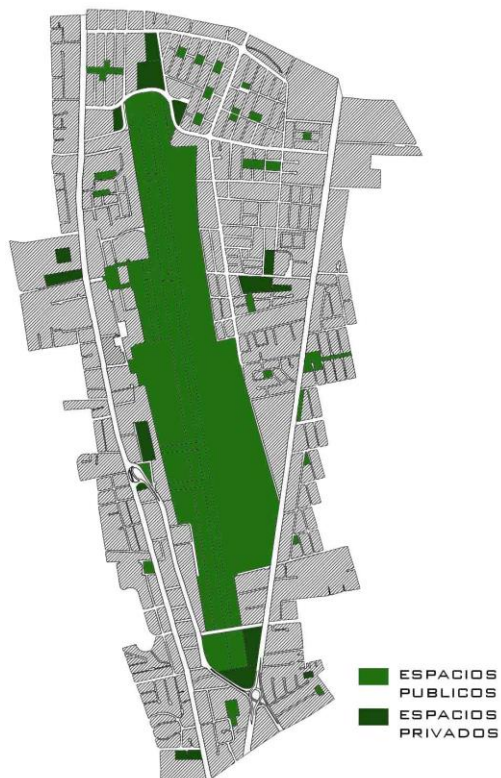

El mayor espacio abierto público de ahora en adelante es destinado en el Parque Bicentenario, sus pequeños elementos alrededor son de carácter privado que aunque no son accesibles dan un respiro de las construcciones a su alrededor. Existen incluso elementos públicos privados que han hecho que en ciertos sectores no sea muy accesible.

Figura 29. Diagrama Espacios abiertos públicos y privados.

### 4.10 Accesos y circulaciones peatonales y vehiculares

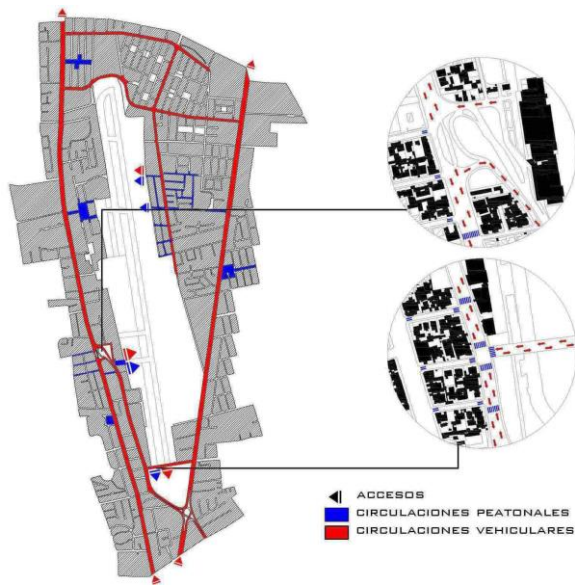

Por la presencia de grandes calles vehiculares el acceso peatonal perdió importancia y por ello existen puentes peatonales y menos cruces cebras. Los accesos son muy pocos hacia el parque Bicentenario y preferiblemente se les ha dado a los peatones.

Figura 30. Diagrama de accesos y circulaciones

### 4.11 Adyacencias internas y externas

El Centro de Eventos Bicentenario y la Multimodal dan importancia al nuevo uso del parque Bicentenario, mientras que en el exterior se mantiene como secundario.



Figura 31. Diagrama de adyacencias



## **5. ANALISIS TENTATIVO DEL PROGRAMA**

### **5.1 Análisis del Programa General**

Como resultado de la investigación del sector, su población y del análisis del precedente surge un programa en referencia a lo que espera contendrá el proyecto en el Parque Bicentenario. Este representa una aproximación a todos los elementos que se plantean construir en el lugar, se pretende representar todos los elementos y detallarlos para un mayor entendimiento, ver su importancia y relación arquitectónica espacial, sin dejar de lado las necesidades humanas. El programa responde a la necesidad actual del Parque, un estudio del lugar por entender la relación con el contexto, ya que el Parque albergara un número de equipamientos en su interior.

Así este capítulo presenta un resultado de los elementos que contendrá el proyecto y su estudio pretende entender cómo se va a relacionar con el Parque Bicentenario.

### 5.1.1 Programa numérico general

PROGRAMA	FUNCIÓN	ÁREA TOTAL (m2)	CAPACIDAD (Personas)
ESPACIOS EXTERIORES	Estancia, recreación	800	500
COMERCIO Y CAFETERIA	Interrelación, ocio	655	341
RECEPCION	Ingreso, información, préstamos y distribución	350	185
BIBLIOTECA	Investigación, cultura	1720	1066
AREA EDUCATIVA	Aprendizaje	515	290
ADMINISTRACION	Manejo, organización	210	62
AUDITORIO	Exhibición, presentaciones	800	411
MUSEO BOTANICO	Conversación, cultural	1080	755
SERVICIOS	Espacios servidores	210	32
<i>AREA PARCIAL</i>		6340	
CIRCULACION Y MUROS	25% de suma de áreas	1585	
<b>AREA TOTAL</b>		<b>7925</b>	<b>3642</b>

Tabla # 1: Programa Numérico General

### 5.1.2 Jerarquías adyacentes.



### 5.1.3 Programa Gráfico General



### 5.1.4 Diagrama de Interrelaciones programáticas.

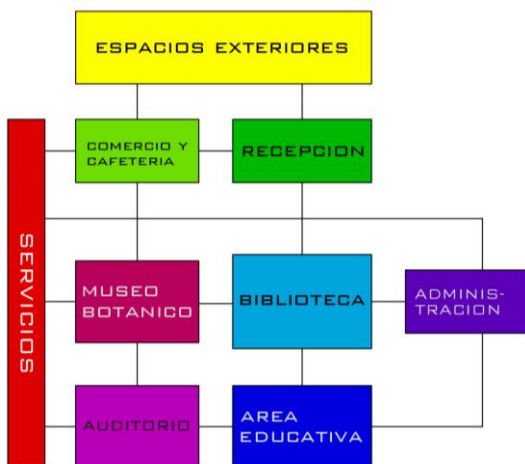

### 5.1.5 Diagrama de Interrelaciones funcionales.



## 5.2 Análisis Particular de programa

### 5.2.1 Plaza – Patio y Espacios Exteriores

Los espacios exteriores forman una parte fundamental del proyecto debido a que la biblioteca y museo botánico buscan armonizar entre el entorno natural y el espacio público; por lo tanto, los espacios exteriores son áreas mayormente vegetales destinadas al público para un mayor relación con la naturaleza, pero que también funcionan como pulmón para la ciudad ya que dan un respiro entre las edificaciones.

#### 5.2.1.1 Programa numérico

<b>PROGRAMA</b>	<b>FUNCION</b>	<b>EQUIPAMIENTO</b>	<b>AREA (m2)</b>	<b>CAPACIDAD</b>
PLAZA DE INGRESO	Ingreso hacia recepción	Libre	50	40
ESPACIO DE EXPOSICION	Exposición cultural	Paneles	50	40
PLAZA PRINCIPAL	Recreación, decorativa	Mobiliario urbano	200	175
JUEGOS INFANTILES	Recreación infantil	Juegos para niños como tobogán, columpio, etc.	75	55
PATIOS LIBRES	Estancia, descanso	Mobiliario urbano	100	80
LAGUNA ARTIFICIAL	Recreación	Mobiliario urbano	75	40
ZONA DE PRESERVACIÓN	Resguardo ambiental	Viveros	100	40
ESTACIONAMIENTO ADMINISTRATIVO	Parqueo vehículos	Señalización	150	30
<b>TOTAL</b>			<b>800</b>	<b>500</b>

Tabla # 2: Programa Numérico Plaza – Patio y Espacios Exteriores

### 5.2.1.2 Programa Gráfico



### 5.2.1.3 Diagrama de Interrelaciones programáticas.

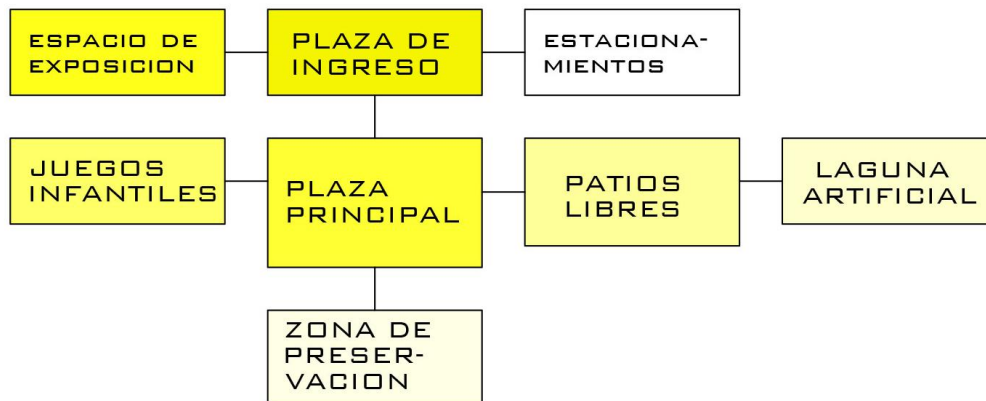

## 5.2.2 Barra de Servicios – Recepción

La recepción es el vínculo más próximo a la biblioteca pero que también recibe su importancia porque acoge y distribuye a todos los diferentes partes del programa con el fin un mejor orden del proyecto, así como siempre ofrecer los servicios necesarios a la comunidad. Su jerarquía es evidente y por esa razón debe priorizarse la iluminación natural, una buena posición y un gran orden.

### 5.2.2.1 Programa numérico

<b>PROGRAMA</b>	<b>FUNCION</b>	<b>EQUIPAMIENTO</b>	<b>AREA (m2)</b>	<b>CAPACIDAD</b>
HALL DE INGRESO	Acceso y distribución	Paneles, muebles simples y dobles	60	50
INFORMACION Y CONTROL	Marco de seguridad	Recibidor de información	40	30
PRESTAMO DE LIBROS	Atención al publico	Recibidor, mostrador, librero	50	30
BODEGA DE LIBROS	Almacenaje de materiales	Estanterías	80	10
SERVICIO DE FOTOCOPIAS	Servicio de comercio	Mostrador, maquinas varias	30	15
SERVICIO DE COMPUTO	Servicio de comercio	Mostrador, cubículos	30	15
SERVICIOS SANITARIOS	Servicios Básicos	Piezas sanitarias	60	35
<b>TOTAL</b>			<b>350</b>	<b>185</b>

Tabla #3: Programa Numérico Barra de Servicios - Recepción

### 5.2.2.2 Programa Gráfico



### 5.2.2.3 Diagrama de Interrelaciones programáticas

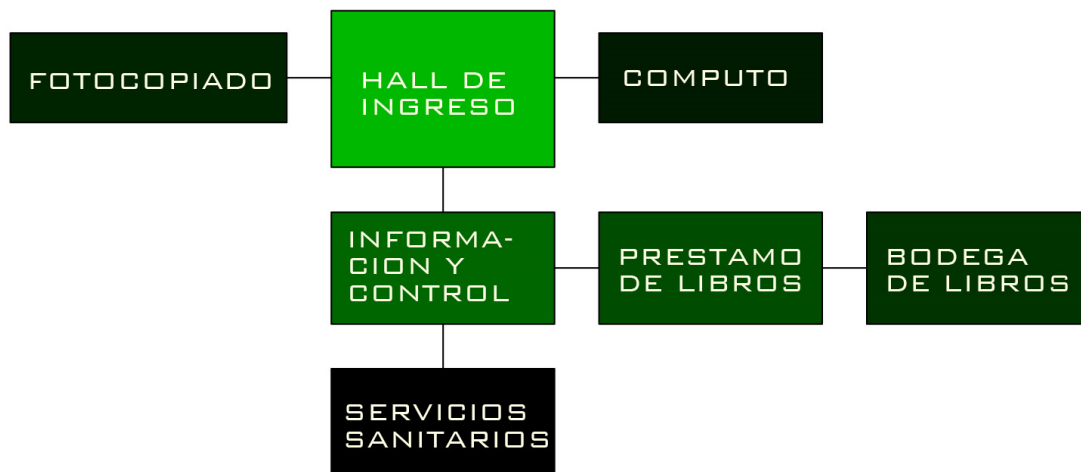

### 5.2.3 Biblioteca

La biblioteca sin lugar a dudas es la parte más importante del proyecto y cuenta con un gran programa para abastecer a todo el sector del Bicentenario. La biblioteca es considerada la institución en donde se adquiere, conserva, estudia y se expone libros y documentos. Por ello la biblioteca procura llegar a todas las personas del sector, especialmente escuelas e instituciones.

#### 5.2.3.1 Programa Numérico

PROGRAMA	FUNCION	EQUIPAMIENTO	AREA (m2)	CAPACIDAD
HALL PRINCIPAL	Ingreso e información	Sistema de seguridad	50	35
CATALOGO	Consulta de información	Computadoras	40	15
AREA DE LECTURA	Lectura	Mesas grupales e individuales	400	300
CONSULTA ABIERTA	Contenedor de libros	Estanterías simples y dobles	550	400
SALA DE LIBROS EN RESERVA	Libros guardados	Estanterías simples	30	15
HEMEROTECA	Consulta	Estanterías y mesas de lectura	70	30
LECTURA INFANTIL	Contenedor de libros infantiles	Estanterías y mesas para lectura	80	50
AUDIOVISUALES	Archivos en video	Estanterías y cubículos	50	25
CUARTOS DE TRABAJO EN GRUPO	Estudio independiente	Mesas de trabajo	160	80
AREAS MULTIMODALES	Áreas para estudio, reunión	Mesas de trabajo	80	40
SALA MULTIMEDIA	Investigación digital	Computadoras e impresoras	60	30
ADMINISTRACION	Oficina principal de control	Escritorio y cubículos	20	5
BODEGAS	Almacenaje	Estanterías	70	6
SERVICIOS SANITARIOS	Servicios	Piezas sanitarias	60	35
<b>TOTAL</b>			<b>1720</b>	<b>1066</b>

Tabla # 4: Programa Numérico Biblioteca



### 5.2.3.2 Programa Gráfico



### 5.2.3.3 Diagrama de Interrelaciones programáticas

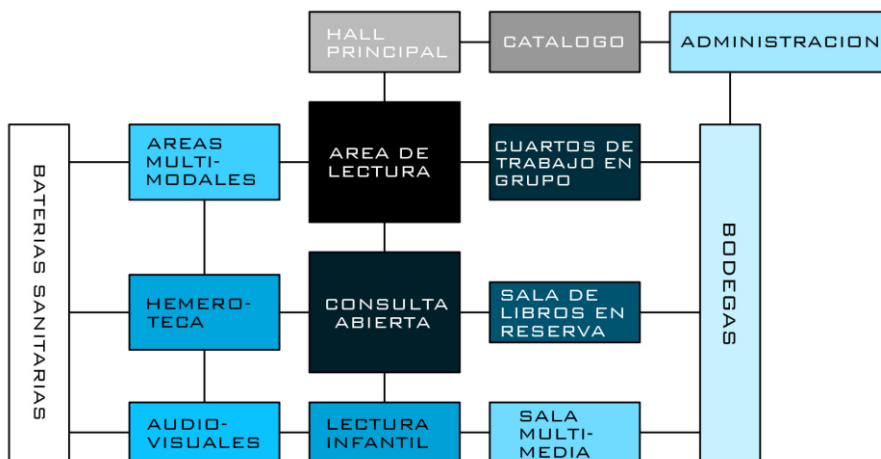

## 5.2.4 Barra de Servicios - Administración

Esta parte del programa alberga a la función organizativa del proyecto y buscar organizar y controlar todas las diferentes partes de la edificación, y así contará con un área de finanzas y recursos humanos. Esta área debe satisfacer las necesidades y garantizar una óptima área de trabajo.

### 5.2.4.1 Programa Numérico

PROGRAMA	FUNCION	EQUIPAMIENTO	AREA (m2)	CAPACIDAD
VESTIBULO	Ingreso	Libre	20	15
RECEPCION	Información	Recibidor, sillones	20	10
BODEGAS	Almacenaje de materiales	Estanterías	20	3
ARCHIVO	Almacenaje técnico	Estanterías	40	10
OFICINA PRINCIPAL	Dirección	Escritorio	30	3
OFICINAS SECUNDARIAS	Funciones secundarias	Cubículos, computadoras	30(3)	5
SALA DE JUNTAS	Interacción social	Mesa de grupo	20	10
SERVICIOS SANITARIOS	Servicios	Piezas sanitarias	30	6
<b>TOTAL</b>			<b>210</b>	<b>62</b>

Tabla # 5: Programa Numérico Barra de Servicios - Administración

### 5.2.4.2 Programa Gráfico



### 5.2.4.3 Diagrama de Interrelaciones programáticas

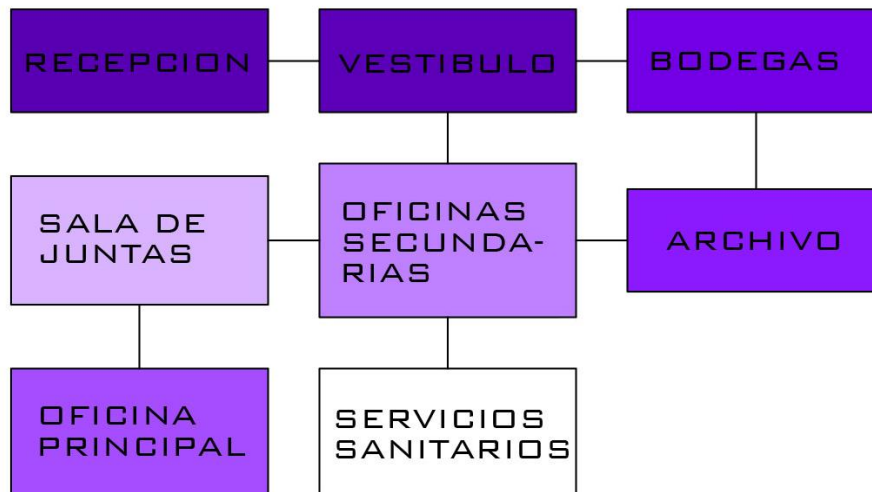

### 5.2.5 Museo Botánico - Galería

El museo botánico es una parte fundamental de toda la edificación porque resalta la importancia del entorno natural con relación al espacio construido. El museo busca destinar una parte del área para proteger la vegetación y así las salas de exhibición darán a la comunidad una conciencia de lo importante que es el ecosistema en que vivimos. El invernadero asimismo en su importancia con los huertos busca ser un apoyo de la comunidad y así generar nuevos elementos para el sector.

#### 5.2.5.1 Programa numérico

PROGRAMA	FUNCION	EQUIPAMIENTO	AREA (m2)	CAPACIDAD
PLAZA DE INGRESO	Ingreso	Paneles informativos	40	25
AREA EXTERIOR	Recreación infantil	Mobiliario urbano, juegos varios	40	30
HALL	Información, seguridad	Recibidor, sillones	70	50
SALA DE EXHIBICION	Exposición cultural	Paneles, mesas, sillones	450	380
HUERTOS	Exposición, comercio	Camas de cultivo, paneles	75(2)	50(2)
INVERNADERO	Exposición, comercio	Camas de cultivo, paneles	100	75
PROTECCION FORESTAL	Exhibición, resguardo ambiental	Mobiliario urbano, paneles	150	75
SERVICIOS SANITARIOS	Servicios	Piezas sanitarias	80	20
<b>TOTAL</b>			<b>1080</b>	<b>755</b>

Tabla #6: Programa Numérico Museo Botánico – Galería

### 5.2.5.2 Programa Gráfico



### 5.2.5.3 Diagrama de Interrelaciones programáticas



### 5.2.6 Barra de Servicios

En conjunto con la Recepción y la Administración, la Barra de servicios a pesar de su pequeña área total son de gran importancia porque son los que generan los elementos básicos para el proyecto; por esa razón, son de fácil acceso y su relación entre cada espacio es fundamental para mantener un orden y un buen funcionamiento. Tiene una relación directa con la Biblioteca debido a que los servicios contienen todas las bodegas que albergan los ejemplares y el archivo cerrado, también es importante porque contiene las circulaciones verticales y horizontales para conectar a todo el Centro de Actividad.

#### 5.2.6.1 Programa Numérico

<b>PROGRAMA</b>	<b>FUNCION</b>	<b>EQUIPAMIENTO</b>	<b>AREA (m2)</b>	<b>CAPACIDAD</b>
CUARTO DE MAQUINAS	Maquinaria necesaria	Mobiliario especial	30	4
PLANTA ELECTRICA	Aportar electricidad	Equipos eléctricos	30	4
PLANTA HIDROSANITARIA	Aportar agua al edificio	Equipos hidrosanitarios	30	4
SERVICIO TECNICO	Reparaciones generales	Equipamiento especial	30	10
AREA DE DESPERDICIOS	Organización de basura	Equipamiento especial	60	5
PLANTA DE EMERGENCIA	Ayuda emergente	Equipamiento auxiliares	30	5
<b>TOTAL</b>			<b>210</b>	<b>32</b>

Tabla #7: Programa Numérico Barra de Servicios

### 5.2.6.2 Programa Grafico

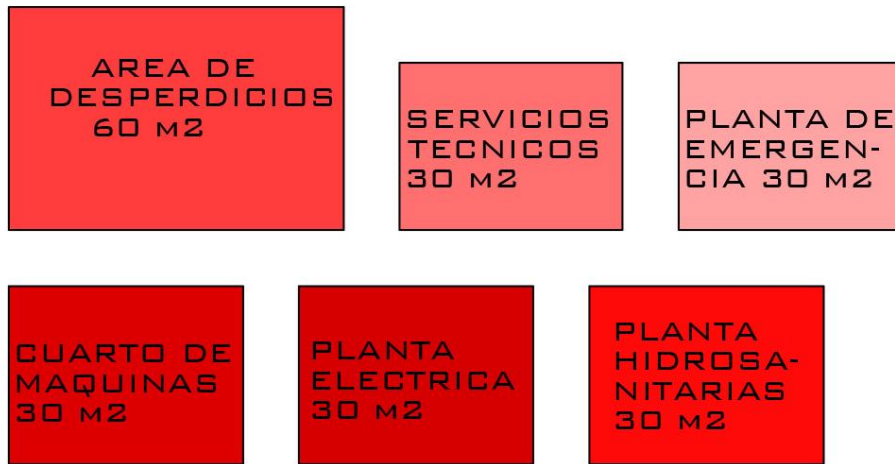

### 5.2.6.3 Diagrama de Interrelaciones programáticas.

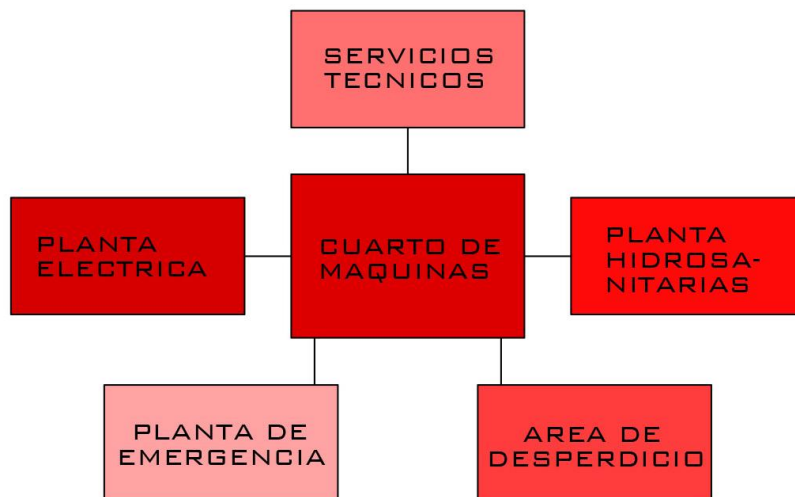

## 6. CONCLUSIONES

El estudio del proyecto demostró que el Parque Bicentenario más que un proyecto que está desarrollándose en Quito, muestra una gran oportunidad que beneficie a futuro a todas las personas que viven en la gran ciudad. El tema profundamente trata de recuperar la primera imagen del parque Bicentenario en su punta, aprovechando las nuevas condiciones que han surgido estos últimos años. De este modo, el estudio del precedente es una muestra de la idea de cómo un Complejo Cultural trabaja la idea de la restructuración arquitectónica a través del parque y la configuración que este puede impactar a gran escala.

De este modo, el proyecto es un Centro de Actividad Cultural que permite un remate con el Metro de Quito a través de la plaza que funcionaría como un flujo claro para las personas. La Biblioteca como principal elemento de construcción funciona como punto de cultura que necesita el sector, una torre que alberga Vivienda temporal para Investigadores que anime el estudio en la Biblioteca y un complejo Administrativo que plantee el futuro económico del nuevo centro que se está formando. Así mostrando una respuesta Arquitectónica adecuada, respetando la forma del terreno, generando espacios necesarios y de interés y el espacio exterior igual de importante marcando el remate del parque Bicentenario.



## 7. REFERENCIAS BIBLIOGRÁFICAS

- Ortiz, G. (2013). *Tras medio siglo de planes y esfuerzos Nuevo Aeropuerto empieza a servir a Quito*. Quito: Revista Gestión.
- Basulto, D. (2008). *Concurso Internacional de Ideas "Parque del Lago"*. Obtenido el 03 de enero de 2018, de <https://www.plataformaarquitectura.cl/cl/02-9903/concurso-internacional-de-ideas-parque-del-lago>
- Metro de Quito (1 de julio de 2013). *Avanzan obras en estación El Labrador de Metro de Quito*. Consultado el 03 de enero de 2014.
- Norberg, C. (1979). *GENIUS LOCI*. Towards a phenomenology of architecture. Edimburgo: Rizzoli.
- Rossi, A. (1982). *La arquitectura de la ciudad*. Milán: Editorial Gustavo Gili.
- Ching, F. (1992). *Forma, Espacio y Orden*. México: Editorial Gustavo Gili.
- Oleas, D., et al. (2017). *Arquitectura Contemporánea en París*. Quito: Editorial USFQ.
- Oleas, D., et al. (2013). *DQ/ MANUS*. Quito: Editorial USFQ.

## ANEXO A: INFORMACIÓN PLANIMETRICA



Figura 32. Implantación



Figura 33. Planta Baja

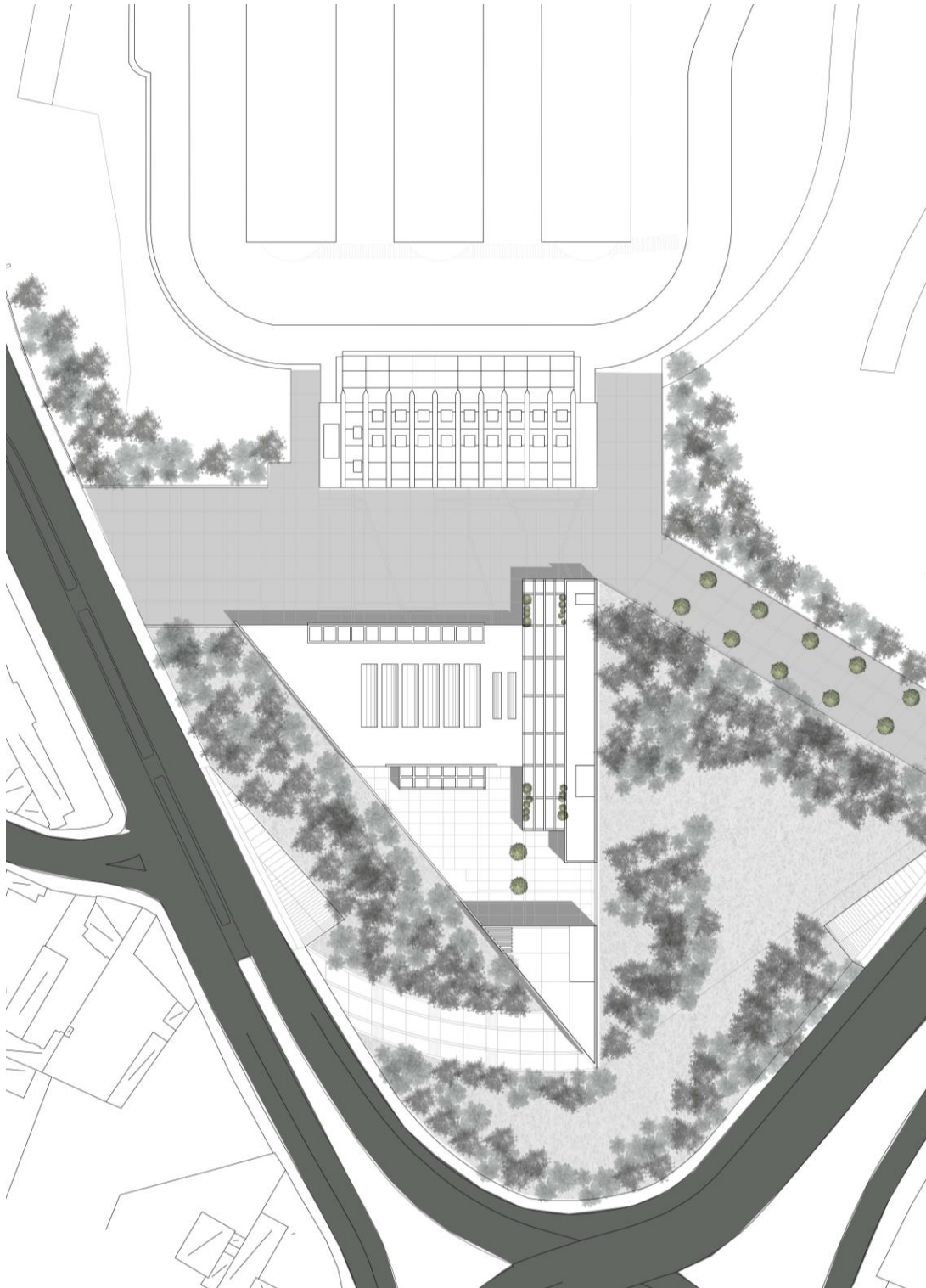

Figura 34. Fachada Norte

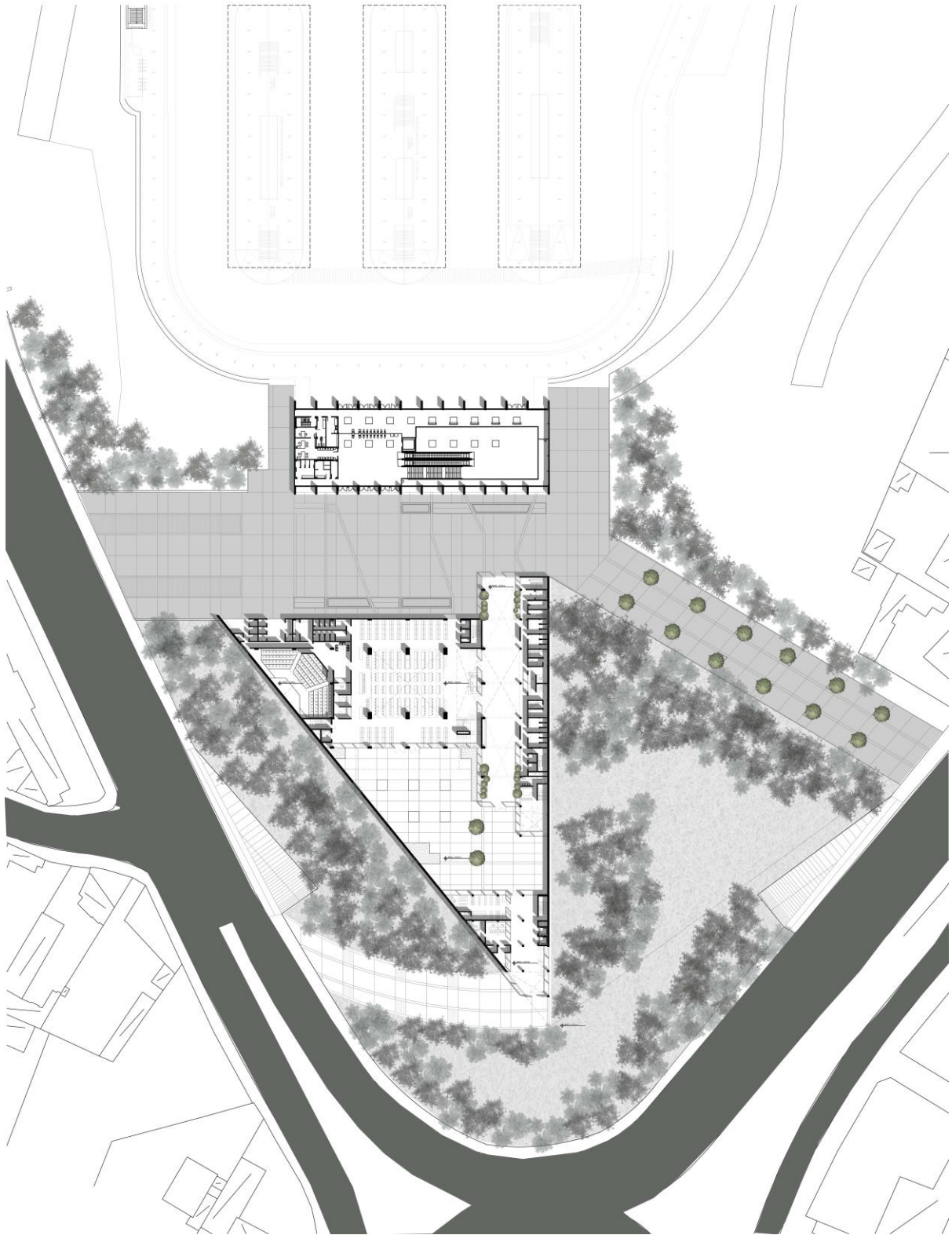

Figura 35. Fachada Oeste



Figura 36. Vista Exterior

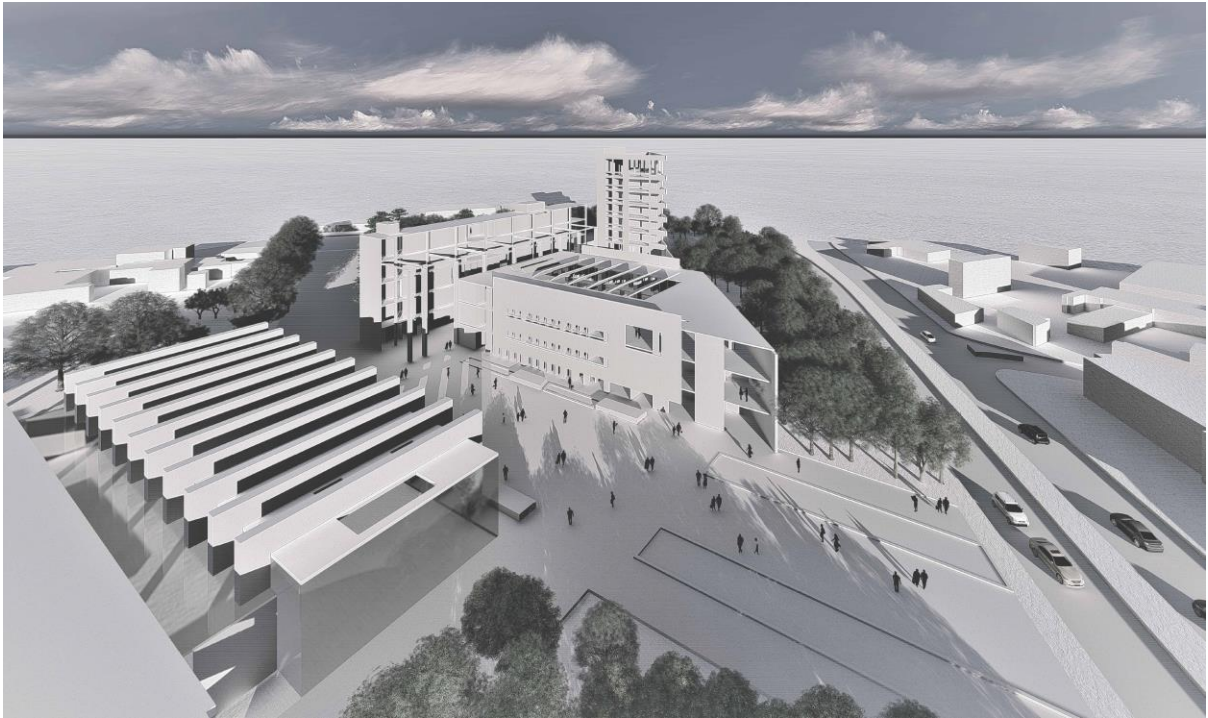

Figura 37. Render Principal